



# Condicionador de Ar Split Wall Manual do Usuário



Gree Electric Appliances do Brasil Ltda.

Rua James Watt, 84 - 4º andar - Brooklin Novo - CEP 04576-050 - São Paulo - SP - Brasil  
PABX: (11) 5501 1800 - FAX: (11) 5506 4095 - E-mail: gree@gree.com.br  
SAC: 0800 556188

GWC07MA-D1NNA3C  
GWH07MA-D1NNA3C  
GWC09MA-D1NNA3C  
GWH09MA-D1NNA3C  
GWC12MB-D1NNA3C  
GWH12MB-D1NNA3C

GWC18MC-D1NNA3C  
GWH18MC-D1NNA3C  
GWC24MD-D1NNA3C  
GWH24MD-D1NNA3C  
GWC28MD-D1NNA3C  
GWH28MD-D1NNA3C



## Certificado de garantia

### Termo de Garantia

O Condicionador de Ar "GREE" é garantido pela GREE do Brasil contra defeitos de fabricação, a partir da data de emissão da Nota Fiscal de Venda, pelo prazo de 90 (noventa) dias, conforme dispõe o artigo 26, inciso II da Lei nº 8.078, de 11.09.1990, Código de Defesa do Consumidor.

A exceção a essa regra é o **compressor**, que por liberdade da **GREE** é garantido, pelo prazo de 5 (cinco) anos e as **unidade evaporadora e condensadora**, pelo prazo de 1 (um) ano, contra defeitos de fabricação, contados da data de emissão da Nota Fiscal de Venda do produto.

O Condicionador de Ar "GREE" deve ser usado em conformidade com o Manual de Usuário. O presente **TERMO DE GARANTIA** não tem validade caso a **REDE AUTORIZADA** da **GREE** constata o uso do produto ou de seus acessórios, em desacordo com o Manual de Usuário, ou nos seguintes casos:

- Alterações feitas no produto ou seus acessórios, uso de peças não originais, ou remoção / alteração do número de série de identificação do mesmo;
- Utilização do mesmo em desacordo com o manual de Usuário, ou para outros fins que não o de conforto térmico em ambientes residenciais e comerciais, (ex. refrigeração de alimentos, aquecimento de estufas, criação de animais ou cultivo de plantas, refrigeração de veículos automotores, etc...);
- Instalações, modificações, adaptações ou consertos feitos por empresas não credenciadas pela **GREE do Brasil**;
- Produtos ou peças danificadas devido a acidente de transporte ou manuseio, riscos, amassamentos, atos e efeitos da natureza, ou danos e mau funcionamento causados por falta de limpeza ou de manutenção preventiva;
- Uso do produto em rede elétrica inadequada, ou sujeita a surtos de alta tensão provocados por descargas elétricas, certo que o equipamento suporta uma oscilação para mais ou para menos de até 10% (dez por cento) do valor nominal de sua tensão.

Os custos relativos aos atendimentos, transportes, embalagens e/ou seguro, realizados fora do perímetro urbano das cidades sedes dos postos autorizados, ou em localidades onde estes não existam, serão suportados pelo cliente, seja qual for a época ou natureza dos serviços;

Os custos com instalação do produto ou preparação do local, tais como: instalação elétrica, alvenaria, dreno de água, aterramento, bem como com os materiais utilizados para estes fins (ex. tubulação de cobre, cabos, conduites, calhas para acabamento, etc...), serão de responsabilidade exclusiva do cliente.

O presente **TERMO DE GARANTIA** não cobre os custos de remoção ou transporte do produto para o agente da **REDE AUTORIZADA** da **GREE**, bem como os produtos adquiridos fora do território brasileiro, por não estarem adaptados às condições de uso local.

**Para que esta garantia tenha efeito é imprescindível a apresentação da Nota Fiscal de compra do Produto juntamente com o formulário devidamente preenchido com os dados da empresa responsável pela instalação do aparelho, o formulário se encontra na página 30.**

À critério da fábrica e tendo em vista o aperfeiçoamento do produto, as características aqui constantes poderão ser alteradas a qualquer momento, sem prévio aviso.

## Identificação do Condicionador

**Obrigado por escolher um condicionador de ar GREE. Por favor, antes de instalar o condicionador e colocá-lo em funcionamento, leia atentamente este manual e guarde-o para futuras consultas. A seguir segue explicação de como identificar as características do condicionador de acordo com o modelo:**



## Considerações Iniciais

### Considerações iniciais

**ATENÇÃO:** As figuras deste manual são apenas ilustrativas, para se obter informações precisas, verifique diretamente os objetos.

Selecione o local de instalação das unidades interna e externa.  
Solicite um técnico instalador credenciado à GREE para efetuar a instalação.  
Providencie um circuito de alimentação compatível com a tensão e potência elétrica do aparelho.  
Não instale o condicionador onde houver emissão de gás ou umidade no local.  
Não instale o aparelho onde houver forte incidência de raios solares.  
Não instale o aparelho onde houver alta concentração de ácidos que possam danificar o funcionamento do aparelho.

#### IMPORTANTE

1. A instalação elétrica deve ser efetuada conforme a norma NBR 5410.
2. A instalação do produto deve estar de acordo com a norma NBR 6675.
3. A carga térmica do local a ser climatizado deve ser efetuada conforme a norma NBR 5858.
4. O produto deve ser corretamente aterrado.

#### Condições de Segurança

- Este produto deve ser utilizado e instalado somente conforme as instruções deste manual.
- Nunca utilize ou armazene líquidos ou gases inflamáveis próximo ao produto, evitando assim risco incêndio ou explosões.

#### Atenção:

- Não ligue ou desligue o produto através do disjuntor. Sempre utilize a tecla ON/OFF do produto ou controle remoto.
- Não insira nenhum objeto na entrada ou na saída de ar do produto.
- Evite que crianças operem o produto, ou brinquem próximo as unidades interna e externa.

## Possíveis Problemas e Rápida Solução

### Possíveis Problemas

### Provável Solução

Unidade Interna Não Ventila Ar Quente

No modo de aquecimento, quando a temperatura do trocador de calor é muito baixa o controlador para o ventilador para não refrigerar o ambiente (durante 3 minutos).  
No modo de aquecimento quando a temperatura externa é muito baixa ou alta a umidade pode haver formação de gelo no trocador de calor da unidade externa, porém a unidade entra em auto-degelo e a unidade interna para de funcionar de 3 a 12 minutos.

No modo de desumidificação, algumas vezes a ventilação pode parar para não ventilar a água condensada no ambiente.



**Desligue imediatamente o condicionador de ar, desconecte o plugue da tomada e chame um agente credenciado se estiver acontecendo alguns dos casos seguintes:**

- Ruídos excessivos no aparelho
- O aparecimento de odores estranhos durante o funcionamento.
- Vazamento de água na unidade interna
- Cabo de alimentação está danificado
- Disjuntor desliga com frequência
- Se algum objeto cair dentro do produto.

**Desligue o aparelho**

## Possíveis Problemas e Rápida Solução



### Atenção

Não faça reparos no condicionador de ar sem conhecimento técnico adequado, isto pode ocasionar danos ao aparelho e pode ocorrer acidente. Após verificação prévia como segue, o problema ainda persistindo, entre em contato com assistência técnica credenciada GREE.

### Possíveis Problemas

### Provável Solução

O ar condicionado não parte logo após ter sido desligado.



Após desligado, o produto só entra em funcionamento novamente após 3 minutos. Isto é uma proteção que previne danos ao compressor.

Ar condicionado exala mau cheiro quando é ligado.



O ar condicionado em condições normais de trabalho não produz mau cheiro, se isto estiver ocorrendo verifique se o mau cheiro não é proveniente do próprio ambiente. Limpe o filtro de AR e se o mau cheiro ainda assim persistir, entre em contato com a assistência técnica GREE.

Ouve-se as vezes barulho como o de líquido passando em tubulação quando o aparelho está funcionando.



Isto é normal. É o ruído do refrigerante circulando no sistema.

Aparece vapor na saída de ar.



É normal em dias úmidos. Isto se deve a condensação do vapor de água em contato com o ar frio que sai do produto.

No início do funcionamento houve-se estalos no produto



A elevação da temperatura provoca dilatação das partes plásticas, gerando o ruído. isto é normal e desaparece em poucos minutos.

## Informações de Operação

### Informações de Operação



Para evitar riscos de choques ou incêndios, verifique se o plugue está corretamente inserido na tomada, e se ela se encontra em perfeitas condições.



Não desconecte o plugue da tomada quando o aparelho estiver em funcionamento. Quando o aparelho for permanecer desligado por longos períodos, desconecte o plugue da tomada.



Não danifique o cabo de alimentação. Caso isto ocorra, entre em contato com um credenciado GREE para que este providencie a substituição do mesmo.



Não abra por longos períodos portas e janelas quando o condicionador estiver em funcionamento, isto pode diminuir a capacidade do aparelho.



Não bloqueie as entradas e saídas de ar das unidades internas e externas, isto pode causar mal funcionamento do aparelho.



Utilize circuitos elétricos adequados, com proteção por disjuntor de acordo com a NBR-5410 (instalações elétricas de baixa tensão) e valores compatíveis com a potência do aparelho. Já a instalação física do aparelho deve ser de acordo com a NBR-6675 (instalação de condicionadores de ar de uso doméstico).



Se perceber no aparelho qualquer anomalia como aquecimento anormal, fumaça etc...



Desligue o disjuntor de alimentação e chame um credenciado GREE.



Mantenha o longe do aparelho produtos químicos e inflamáveis, no mínimo de 1,5m.



A instalação e manutenção dos produtos GREE devem ser realizadas por um técnico credenciado à GREE.

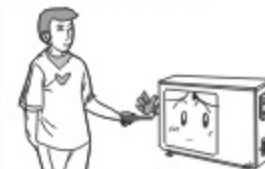



Reparo mal feito pode causar acidentes..Contacte sempre um credenciado GREE

## Informações de Operação

<p><b>!</b> Desconecte o plugue da tomada antes de efetuar qualquer manutenção.</p> 	<p><b>⊘</b> Para ajustar as aletas de direcionamento de ar manualmente o aparelho deve estar desligado. Quando a unidade estiver em funcionamento ajuste as aletas de direcionamento do ar somente pelo controle remoto.</p>  <p>Aletas verticais    Aletas horizontais</p>
<p><b>⊘</b> Não coloque os dedos ou objetos no interior do produto. Risco de ferimentos ou choque elétrico.</p> 	<p><b>⊘</b> Não direcione o fluxo de ar diretamente sobre animais e plantas, pode ser prejudicial.</p> 
<p><b>⊘</b> Não direcione o fluxo de ar em direção ao corpo por longos períodos, isto pode ser prejudicial a saúde.</p> 	<p><b>⊘</b> Não use o condicionador de ar para outras funções, como conservação de alimentos, bebidas etc...</p> 
<p><b>⊘</b> Não dirija jatos de água ao condicionador de ar, isto pode danificar a unidade. Risco de choque elétrico.</p> 	<p><b>⊘</b> Não instale o condicionador de ar próximo a fontes geradoras de calor como fogões, aquecedores etc...</p> 

## Possíveis Problemas e Rápida Solução

Possíveis Problemas	Provável Solução
<p>O aparelho não funciona</p> 	<p>Houve falta de energia? O plugue esta corretamente encaixado na tomada? O disjuntor está ligado? A tensão de alimentação está correta? O temporizador TIMER está programado?</p>
<p>Aparelho não refrigera</p> 	<p>A temperatura está programada corretamente? As entradas e saídas de ar estão obstruídas? Há muita sujeira acumulada no filtro de ar? Há portas e janelas abertas no ambiente? O ventilador está com velocidade baixa(LOW)?</p>
<p>O controle Remoto não Funciona</p> 	<p>As pilhas estão colocadas corretamente e com carga.  A distância não é excessiva, ou há obstáculo entre o controle e o aparelho?  Desligue o aparelho e desconecte o plugue da tomada, religue após 10 segundos  Retire as pilhas do controle e coloque-as novamente</p>
<p>Há vazamento de água na unidade interna</p>	<p>A umidade do ar está muito alta e a unidade não funciona  O tubo de saída do dreno está solto</p>
<p>Há vazamento de água na unidade externa</p>	<p>Quando o aparelho funciona em refrigeração a tubulação e conexão condensa e posteriormente se torna liquido. Quando a unidade está funcionando no modo degelo, a água do degelo flui para fora.</p>
<p>Som produzido pela unidade interna</p>	<p>Este som é do ventilador ou do compressor quando é ligado ou desligado automaticamente? Quando o modo degelo é ligado ou desligado ouve-se um som. Este som é do fluido quando é invertida sua posição de direção.</p>

## Finalização e Teste do Aparelho

### Antes de Ligar o Aparelho

Itens a a serem verificados	Possíveis mal funções
As unidades foram fixadas corretamente?	As unidades podem cair ou vibrar em excesso provocando ruídos.
Foi feito teste de vazamento na tubulação?	Isto pode interferir na capacidade de refrigeração e aquecimento do aparelho.
Foi feito corretamente o isolamento térmico?	Isto pode causar condensação e gotejamento.
Os drenos de água estão bem conectados?	Isto pode causar condensação e gotejamento.
A tensão de alimentação está de acordo com a tensão nominal do aparelho?	Isto pode causar mau funcionamento elétrico ou danificar o aparelho.
A fiação elétrica e a tubulação estão fixadas com segurança?	Isto pode causar mau funcionamento elétrico e mecânico ou danificar o aparelho.
O fio terra está ligado corretamente e de acordo com as normas vigentes?	Pode causar mau funcionamento ou risco de choque elétrico.
O circuito elétrico foi bem dimensionado?	Isto pode causar mau funcionamento elétrico ou danificar o aparelho.
A entrada da tubulação e fiação feita na parede foi recoberta?	Isto pode interferir na capacidade de refrigeração e aquecimento do aparelho.
O comprimento da tubulação da linha de refrigeração está dentro do permitido?	Isto pode reduzir a capacidade de refrigeração e aquecimento.

### Teste de Funcionamento

#### 1. Antes do teste de funcionamento

- (1) Não ligue a alimentação elétrica antes de ter concluído totalmente a instalação.
- (2) Os cabos elétricos devem estar ligados corretamente e bem fixados.
- (3) Abra as válvulas da linha de refrigeração.
- (4) Retire objetos que no decorrer da instalação podem ter sido deixados dentro das unidades.

#### 2. Teste de funcionamento

- (1) Ligue a alimentação e pressione a tecla ON/OFF do controle remoto para ligar o aparelho.
- (2) Pressione o botão MODE para selecionar o modo de funcionamento:  
COOL = REFRIGERAÇÃO  
HEAT = AQUECIMENTO  
FAN = VENTILAÇÃO
- (3) Verifique se o funcionamento está correto.

## Informações ao Usuário

### Princípio de Funcionamento da Função Refrigeração

#### Princípio:

Nesta função o condicionador de ar absorve o ar quente interno e transfere ao ar externo, esta transferência é realizada por meio de um fluido refrigerante chamado de Gás R-22 que é movido por um compressor em circuito fechado. O condicionador absorve o calor interno, resfria-o e diminui a temperatura do ambiente.

### Princípio de Funcionamento da Função Aquecimento

#### Princípio:

Nesta função o condicionador de ar inverte o sentido de circulação do gás refrigerante em relação a função refrigeração. Desta forma o equipamento absorve o calor do ambiente externo e transfere ao ambiente interno aquecendo-o de acordo com a temperatura solicitada.

#### Degelo:

Quando a temperatura exterior é muito baixa e alta a umidade, após um tempo de funcionamento ocorrerá a formação de gelo na parte exterior da unidade, neste momento a função de auto-degelo entrará em funcionamento e o aquecimento deixará de funcionar entre 8 e 10 minutos.

Durante o auto-descongelamento um sinal luminoso ficará piscando, os ventiladores interno e externo deixa de funcionar e a parte externa do aparelho pode gerar vapor mas não é mal funcionamento. Após o auto degelo o aquecimento volta a funcionar automaticamente.

#### Função Conforto

No modo de Aquecimento, enquanto o evaporador da unidade interna não tiver atingido a temperatura adequada para aquecimento o controlador não permitirá que o ventilador seja ligado, evitando assim que seja ventilado ar frio.

Nos seguintes casos durante três minutos:

1. Início de aquecimento
2. Após terminar a função Auto-Degelo
3. Aquecimento sob baixa temperatura

#### Condições climáticas adequadas para o correto funcionamento do aparelho

AQUECIMENTO	Temp. Externa abaixo de: 24°C	REFRIGERAÇÃO	Temp. Externa abaixo de: 43°C	Desumidificação	Temp. Interna acima de: 18°C
	Temp. Externa acima de: -7°C		Temp. Interna acima de: 21°C		
	Temp. interna abaixo de: 27°C				

Quando a umidade do ar estiver acima de 80% e o condicionador estiver funcionando nos modos refrigeração ou desumidificação poderá haver a formação de gotículas de água condensada no aparelho.



## Informações de Instalação



### Informações Importantes

1. O condicionador de ar deve ser instalado por um técnico credenciado GREE e de acordo com este manual.
2. É aconselhável que o aparelho seja conectado à rede elétrica pelo cabo de alimentação em conjunto com o plugue padrão em tomada adequada e circuito exclusivo.
3. A tomada deve ter fácil acesso e não deve ser obstruída.

### Informações Básicas para Instalação

#### Importante:

Em determinados lugares, o produto pode apresentar problemas de funcionamento. entre em contato com a GREE do Brasil, para maiores informações.

Proximidade de estações de rádio ou estações de distribuição de energia.

Proximidade de usinas de gás inflamável ou gases sulfurados.

Regiões costeiras de frente para o mar.

Outras aplicações especiais.

#### Seleção do Local de Instalação - unidade interna

1. Deve ser respeitadas as dimensões na instalação das unidades internas e externas para que não seja prejudicada a captação e ventilação de ar do ambiente.
2. Selecione uma posição onde a tubulação do dreno que descarta a água de condensação possa ser facilmente instalada assim como a tubulação da linha frigorígena que liga a unidade interna e a unidade externa.
3. Selecione um local onde as crianças não tenham fácil acesso.
4. Instale o aparelho em um local que suporte além do peso do aparelho a vibração quando em funcionamento, desta forma não aumentará o ruído de vibração.
5. Lembre-se que deve ser deixado condições para futura manutenção, a altura mínima de instalação em relação ao piso acabado é 2,5m.
6. Instale o aparelho com distanciamento mínimo 1m de eletroeletrônicos como televisor por exemplo.
7. Escolha um local em que o filtro possa ser facilmente retirado para limpeza de rotina.
8. Certifique-se que as dimensões de instalação da unidade interna estejam de acordo com o diagrama de instalação.

#### Seleção do Local de Instalação - unidade externa

1. Selecione um local onde o ruído do aparelho e a saída de ar não incomode vizinhos nem animais e plantas.
2. Selecione um local onde haja uma ventilação adequada para o bom funcionamento.
3. Selecione um local onde não haja obstruções nas entradas e saídas de ar.
4. O local deve ser capaz de suportar o peso do aparelho e a vibração quando em funcionamento.
5. Escolha um local seco, mas não esponha o aparelho a luz direta do Sol ou de ventos fortes.
6. Certifique-se que a unidade esta instalada de acordo com as dimensões do diagrama de instalação e que disponha de acesso para manutenção futura.
7. A diferença de altura entre a unidade interna e externa é de no máximo 5m, o comprimento máximo da tubulação é de 10m.
8. Selecione um local que as crianças não tenham fácil acesso.
9. Selecione um local que combine esteticamente com o local onde está sendo instalado.

## Limpeza do Filtro

### 1. Remoção do filtro

Para remover o filtro de ar pressione as laterais do painel e levante-o de modo que possa retirar o filtro conforme as figuras ao lado.

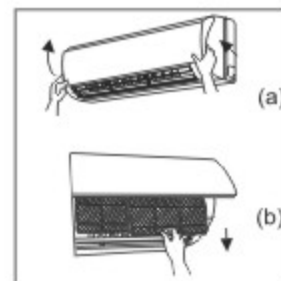

### 2. Limpeza

Para limpar a sujeira que adere ao filtro você pode usar um aspirador de pó ou lava-lo com água morna. Quando houver manchas, lave-o com água, detergente neutro e água morna. Seque-o à sombra

Nota: Nunca use água com temperatura superior a 45°C isto pode causar deformação no filtro.



### 3. Recoloque os filtros

Recoloque os filtros de acordo com o indicado na figura ao lado, feche o painel frontal.

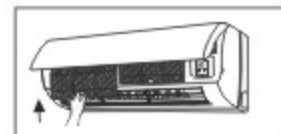

## Verifique Antes de Usar

1. Não deixe nada obstruir as entradas e saídas de ar das unidades internas e externas.
2. Verifique se o fio terra foi corretamente conectado.
3. Verifique se há pilhas no controle remoto.
4. Verifique se a instalação foi feita de acordo com o padrão descrito no manual.

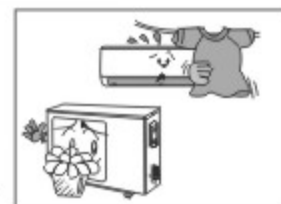



## Limpeza do Aparelho



### Atenção

Desligue o aparelho e retire o plugue da tomada sempre que for efetuar a limpeza.  
Risco de Choque elétrico  
Nunca dirija jatos de água as unidades internas e externas, pois podem danificar componentes e causar mau funcionamento do aparelho. Risco de Choque elétrico  
Não utilize produtos químicos como thinner, gasolina etc na limpeza do aparelho,  
Utilize um pano limpo e macio ou pano levemente umedecido com água morna.

### Remoção e Limpeza da Tampa

Para abrir e remover a tampa, puxe pelos extremos da mesma, conforme as setas na figura ao lado.



Lave a peça com água fria ou morna e sabão neutro com o auxílio de um pano macio. Seque bem antes de recolocar no lugar.



Levante o painel frontal de forma que os dois suportes laterais liberem o painel conforme a figura ao lado

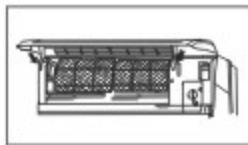

## Informações de Instalação

### Segurança Elétrica da Instalação

A instalação deve ser executada por profissional qualificado e de acordo com NBR-5410, os cabos devem ser dimensionados de acordo com o aparelho, circuito exclusivo é indicado. Não danificar o cabo de alimentação e não modifica-lo.

Conectar o fio terra adequadamente, em sistema de aterramento confiável. A instalação deve ser executada por técnicos qualificados.

A distância mínima entre o aparelho e superfícies inflamáveis é no mínimo 1,5m.

#### Nota:

Verifique se o padrão da tomada é de acordo com o plugue do aparelho, deve ser observado especialmente a ligação do fio de aterramento.

### Aterramento

1. O condicionador de ar é um aparelho com classe de isolamento tipo I que oferece um funcionamento perfeitamente seguro e confiável.
2. O fio de aterramento do condicionador é verde e amarelo (duas cores), este fio não deve ser utilizado para outros fins.
3. A resistência de aterramento deve ser observada, e de acordo com a norma vigente.
4. O fio de aterramento não deve ser conectado nos seguintes locais:  
Tubulação de água  
Tubulação de gás  
Tubulação de Produtos químicos  
Em outros locais não recomendado pela norma vigente



### Outras Informações

1. Devem ser seguidas todas as instruções de instalação que constam no diagrama de instalação como conexões de cabos elétricos e de sinal.
2. Os cabos utilizados e o disjuntor de proteção do circuito deve ser dimensionado de acordo com a potência e tensão do aparelho.
3. Este aparelho não é destinado para ser operado por pessoas incapacitadas física ou mentalmente, a menos que tenha sido intruída por pessoa responsável pela sua segurança.

## Modelos e Especificações Técnicas

Modelo	Unid.	GRC07MA-D1NNA3C	GRC09MA-D1NNA3C	GRC09MA-D1NNA3C	GRC09MA-D1NNA3C	GRC12MB-D1NNA3C	GRC12MB-D1NNA3C
Função	BTU/h	Refrigeração	Refrig./Aquec.	Refrigeração	Refrig./Aquec.	Refrigeração	Refrig./Aquec.
Cap. Refrigeração	BTU/h	7.000	7.000	9.000	9.000	13.000	13.000
Cap. Aquecimento	BTU/h	---	7.000	---	9.500	---	13.000
Tensão Nominal	V	220~	220~	220~	220~	220~	220~
Frequência	Hz	60	60	60	60	60	60
Potência Nominal (Frio/Quente)	W	639	639/609	820	820/800	1175	1185/1088
Corrente Nominal (Frio/Quente)	A	2,90/-	2,90/2,76	3,72/-	3,72/4,04	5,81/-	5,85/5,38
Corrente Tracionamento Compressor LRA	A	19	19	25	25	34	34
Gás Refrigerante		R22	R22	R22	R22	R22	R22
Carga de gás refrig.	g	710	750	770	1020	870	1120
Vazão	(m <sup>3</sup> /h)	530	530	500	500	630	630
Nível de Ruído Máximo (Int./Ext.)	dB(A)	37/50	37/50	37/50	37/50	39/52	39/52
Grau proteção IP (Unid. Int./Ext.)		IPX0 / IPX4	IPX0 / IPX4	IPX0 / IPX4	IPX0 / IPX4	IPX0 / IPX4	IPX0 / IPX4
Classe de Isolação		I	I	I	I	I	I
Disjuntor	A	16	16	16	16	20	20
Fusível de vidro pos. - interno	A	3,15	3,15	3,15	3,15	3,15	3,15
Desnivel máx. da tubulação	m	5	5	5	5	5	5
Comprimento máx. da tubulação	m	10	10	10	10	15	15
Diâmetro das linhas de sucção e líquido		3/8" / 1/4"		3/8" / 1/4"		1/2" / 1/4"	
Peso Unid. Int./Ext.	kg	9 / 24	9 / 25	9/29	9/32,5	10/35	10/35
Dimensões Unid. Int. (LxAxP)	mm	790X265X170	790X265X170	790X265X170	790X265X170	845X275X180	845X275X180
Dimensões Unid. Ext. (LxAxP)	mm	848X540X320	848X540X320	848X540X320	848X540X320	848X540X320	848X540X320

**NOTA: As especificações acima podem sofrer alterações sem prévio aviso. Os dados técnicos específicos de cada produto encontram-se também na etiqueta técnica afixada no aparelho.**

## Instalação da Unidade Externa

### Dreno de Água de Condensação

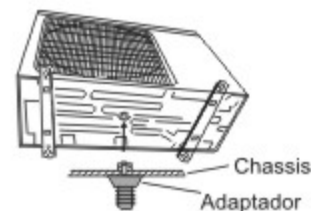

Quando o aparelho tiver a função de aquecimento, deverá ser utilizada uma saída de dreno existente na parte inferior da unidade externa, pois quando entra em auto-dégelo a água que é proveniente do condensado deve ter sistema de escoamento adequado. A água do dreno não deve ser reaproveitada para consumo. Escolha um local adequado para a drenagem da água. O diâmetro da furo do dreno é de 25mm.

### Instalação da Mangueira do Dreno

#### Instalação do dreno

1. Instale o dreno com caída contínua.
2. Não deixe curvas que possam formar sifão. Não deixe a extremidade imersa na água.
3. As extensões do dreno original, devem ser também isoladas.

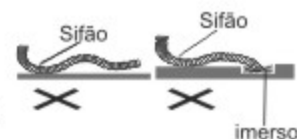

## Instalação da Unidade Externa

### Localização de Vazamentos

Utilize água e sabão para verificação entre as conexões da tubulação das unidades interna e externa para verificar se não há vazamentos.

conexões da unidade externa

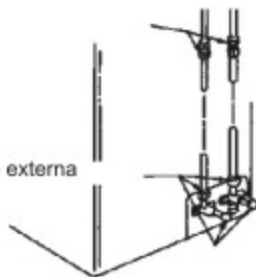

### Vácuo e Verificação de Vazamento

#### • Vácuo e verificação de vazamentos.

1. Retire as tampas da válvula de serviço e das linhas de gás e líquido.
2. Conecte os manômetros à válvula de serviço e à bomba de vácuo.
3. Abra o registro do manifold dos manômetros e ligue a bomba de vácuo (Mínimo de 20 min.).
4. Feche o registro do manifold, desligue a bomba de vácuo e aguarde entre 5 a 10 min.
5. Verifique se não há vazamentos observando o indicador do manometro.
6. Abra a válvula de Gás (3/4 de volta). Verifique se não há vazamentos.
7. Retire os manômetros e recoloque a tampa da válvula de serviço.
8. Abra a válvula de gás completamente e a válvula de líquido.
9. Recoloque as tampas das válvulas e aperte firme.
10. Recoloque a tampa lateral.

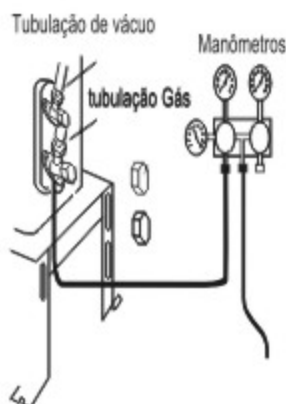



## Modelos e Especificações Técnicas

Modelo	Unid.	GR18RC-D1NA4C	GR18RC-D1NA4C	GR24RD-D1NA4C	GR24RD-D1NA4C	GR36RD-D1NA4C	GR36RD-D1NA4C	GR48RD-D1NA4C	GR48RD-D1NA4C
Função		Refrigeração	Refrig./Aquec.	Refrigeração	Refrig./Aquec.	Refrigeração	Refrig./Aquec.	Refrigeração	Refrig./Aquec.
Cap. Refrigeração	BTU/h	18.000	18.000	24.000	24.000	28.000	28.000	28.000	28.000
Cap. Aquecimento	BTU/h	---	19.500	---	26.000	---	30.000	---	30.000
Tensão Nominal	V	220-	220-	220-	220-	220-	220-	220-	220-
Frequência	Hz	60	60	60	60	60	60	60	60
Potência Nominal (Frio/Quente)	W	1630/-	1630/1670	2190/-	2190/2300	3140/-	3140/-	3140/3200	3140/3200
Corrente Nominal (Frio/Quente)	A	7,40/-	7,40/7,59	9,95/-	9,95/10,45	13,27/-	13,27/-	13,27/14,55	13,27/14,55
Corrente Tratamento Compressor LPA	A	41	41	50	50	95	95	95	95
Gás Refrigerante		R22	R22	R22	R22	R22	R22	R22	R22
Carga de gás refrig.	g	1450	1500	2050	2500	3000	3000	3000	3000
Vazão	(m³/h)	850	850	1200	1200	1100	1100	1100	1100
Nível de Ruído Máximo (Int./Ext.)	dB(A)	44/36	44/36	50/38	50/38	49/40	49/40	49/60	49/60
Grau proteção IP (Unid. Int./Ext.)		IPX0 / IPX4	IPX0 / IPX4	IPX0 / IPX4	IPX0 / IPX4	IPX0 / IPX4	IPX0 / IPX4	IPX0 / IPX4	IPX0 / IPX4
Classe de Isolação		I	I	I	I	I	I	I	I
Dejantar	A	25	25	40	40	50	50	50	50
Fusível de vidro pq. - interno	A	3,15	3,15	3,15	3,15	3,15	3,15	3,15	3,15
Desnivel max. da tubulação	m	10	10	15	15	15	15	15	15
Comprimento máx. da tubulação	m	20	20	25	25	25	25	25	25
Diâmetro das linhas de sucção e líquido		1/2" / 1/4"		5/8" / 1/4"		5/8" / 3/8"		5/8" / 3/8"	
Peso Unid. Int./Ext.	kg	13/51	13/53	17,5/70	17,5/72	17,5/90	17,5/90	17,5/90	17,5/90
Dimensões Unid. Int. (LxWxP)	mm	940x298x200	940x298x200	1178x326x253	1178x326x253	1178x326x252	1178x326x252	1178x326x252	1178x326x252
Dimensões Unid. Ext. (LxWxP)	mm	955 X700x124	955 X700x124	980x790x140	980x790x140	1018x1123x140	1018x1123x140	1018x1123x140	1018x1123x140

NOTA: As especificações acima podem sofrer alterações sem prévio aviso. Os dados técnicos específicos de cada produto encontram-se também na etiqueta técnica, afixada no aparelho.

## Operação por Controle Remoto

### Bloqueio do Teclado

Pressione + e - simultaneamente para bloquear ou desbloquear o teclado. Quando o controle remoto está bloqueado o ícone  pisca por três vezes quando é pressionada qualquer tecla do controle, e quando o teclado é desbloqueado o ícone  desaparece do visor.

### Função Swing

Pressione a tecla SWING continuamente para escolher qualquer uma das cinco posições fixas disponíveis, ou pode ser escolhida também a função circular automático que faz com que as aletas fique automaticamente passando pelas cinco posições conforme pg.15.

### Alteração da Indicação de Temperatura

Com o Controle Remoto desligado, pressione simultaneamente as teclas MODE e a tecla (-). Desta forma será alterada a escala que mostra os valores de temperatura.

### Sobre a Função Degelo

Quando se inicia esta função por controle remoto, enquanto ela não se completar, o aparelho não poderá ser desligado por controle remoto.

Para ligar ou desligar esta função. Se a função estiver desativada pressione a tecla blow e a tecla mode simultaneamente, programando para ativar ou cancelar esta nova função se a unidade estiver em modo de degelo.

**Atenção:** A distância máxima entre o condicionador e o controle remoto para correta operação é de no máximo 10m.

### Informações sobre Pilhas do Controle

Pressione ligeiramente o símbolo  localizado na parte traseira do controle remoto e remova a tampa das pilhas conforme mostra a figura 1

Retire as pilhas velhas conforme mostra a figura 2

Insira duas novas pilhas AAA1,5V observando a polaridade correta conforme figura 3

Volte a fechar o compartimento das pilhas conforme controle remoto, conforme figura 4

### NOTA:

Quando efetuar a troca das pilhas não coloque de modelos diferentes do descrito e não utilize pilhas velhas pois isto pode danificar o controle remoto.

Quando não for utilizar o controle remoto por muito tempo retire as pilhas do controle. Não derrame líquidos no controle remoto, isto pode danificá-lo

Não deixe o controle remoto próximo a aparelhos eletroeletrônicos, o controle pode não funcionar corretamente.

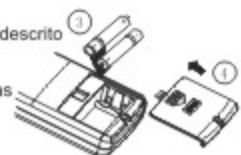
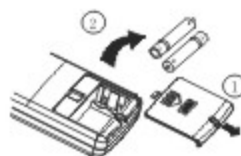

Insira as pilhas corretamente

## Instalação da Unidade Interna

### Conexões Elétricas

Utilize tomada padrão de acordo o modelo do plugue do aparelho  
Não utilize extensões para ligar o aparelho, também não ligue o aparelho em conjunto com outros equipamentos elétricos na mesma tomada (bejamins).

A instalação elétrica deve ser feita por profissional qualificado, e o mesmo deve seguir a norma NBR-5410 (Instalações Elétricas de Baixa Tensão).

Instalação mau feita pode danificar componentes do aparelho e causar mau funcionamento.

Utilize um sistema de aterramento de acordo com as normas, nunca use de outros meios para aterrar o aparelho.

1. Abr a tampa do compartimento da conexão elétrica da unidade interna e externa.
2. Conecte os cabos de sinal seguindo o padrão especificado.
3. Conecte o cabo de alimentação, observando as marcações da borneira, de acordo com a simbologia indicada.
4. Certificar-se se os cabos elétricos e de sinal estão corretamente conectados.
6. Feche as tampas dos compartimentos de conexão elétrica.
7. Certifique-se que os terminais que fixam os cabos elétricos estejam bem apertados.
8. O fio terra deve ser corretamente instalado, pois uma má conexão pode causar choque elétrico, certifique-se que os terminais que fixam o fio terra estão bem firmes.
9. Deve ser usado disjuntor adequado à potência do aparelho e ao circuito instalado.

## Instalação da Unidade Interna

1. Ajuste a placa no local escolhido em posição horizontal.
2. Fixe a placa com parafusos e buchas.
3. Após o aperto final dos parafusos, a placa deve suportar aproximadamente 60 kg.

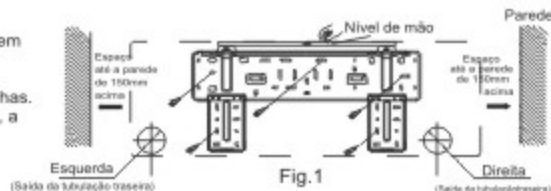

### Passagem de Tubulação e Cabos

1. Escolha o lado mais adequado para o furo. Com uma broca/copo ( $\pm 80\text{mm}\varnothing$ ) execute o furo com uma pequena inclinação para baixo do lado interno p/ o externo.

Inserir proteção entre a parede e a tubulação conforme figura ao lado para evitar danos na tubulação e cabos elétricos de comunicação.

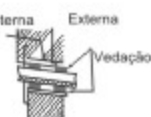

### Instalação da Unidade Interna

A tubulação e o cabeamento pode ser levada para fora do aparelho pelas laterais direita, esquerda ou parte traseira. Quando a saída escolhida for pela lateral direita ou esquerda corte a placa que é demarcada para este fim como mostrado na figura 2.

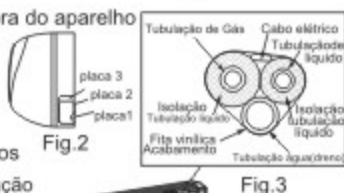

1. Corte esta placa quando for passar apenas os cabos
2. Corte as placas 1e2 quando for passar cabos e tubulação frigorígena (ou 1,2,3)

Faça como na figura 3 a união dos cabos e tubulação com fita vinílica para proteção. Aproxime o conjunto da unidade interna conforme figura 3

Depois de fixado o base de sustentação na parede, encaixe a unidade e verifique se está bem firme. (Conforme fig.4)

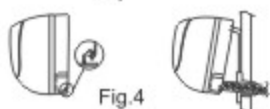

### Montagem das Conexões

1. Centralize a tubulação e válvula conforme figura ao lado.
2. Encaixe a porca de aperto manualmente e use a chave para que seja firme o aperto.
3. Utilize a chave torque para obter o aperto necessário de acordo com a tabela abaixo:

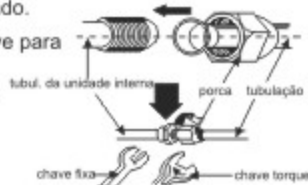

Diâmetro	Torque(N·m)
(3/8)	31~ 35
(5/8)	60~ 65

NOTA: Ligue primeiramente a tubulação à unidade interna, e em seguida a unidade externa. Tome muito cuidado para não danificar as conexões da tubulação com apertos demasiados.

## Operação por Controle Remoto

### Operações Gerais

1. Com o condicionador conectado a tomada, pressione a tecla ON/OFF para Para entrar em funcionamento. Nota : Quando o aparelho é desligado, as aletas de direcionamento do fluxo de ar fecham automaticamente.
2. Pressione a tecla MODE, para selecionar a forma de funcionamento. AUTO, REFRIGERAÇÃO, DESUMIDIFICAÇÃO, VENTILAÇÃO, AQUECIMENTO.
3. Pressione a tecla + ou - para selecionar a temperatura desejada, isto é desnecessário para o funcionamento em AUTO.
4. Pressione a tecla FAN para ajustar a velocidade do ventilador: BAIXA, MÉDIA , ALTA E AUTO FAN.
5. Pressione a tecla para acionar a função SWING (direcionamento do ar)

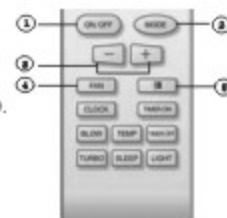

### Operações Gerais

1. Pressione a tecla SLEEP, para ativar esta função.
2. Pressione a tecla TIMER ON ou TIMER OFF para programar a hora de ligar ou desligar automaticamente o condicionador.
3. Pressione a tecla LIGHT, para ligar ou desligar a iluminação do display do aparelho. (Esta função não é disponível em todas as unidades).
4. Pressione a tecla TURBO para ligar ou desligar esta função. (Somente para as funções REFRIGERAÇÃO E AQUECIMENTO)



### Introdução a Funções Especiais

#### Função BLOW

Para ativar esta função pressione a tecla BLOW no controle remoto. Esta função quando acionada serve para inibir a formação de bolores na unidade interna, toda vez que o condicionador é desligado o ventilador continua funcionando durante 03 minutos aproximadamente. Ela só pode ser ativada quando o aparelho estiver funcionando no modo REFRIGERAÇÃO ou DESUMIDIFICAÇÃO. Uma vez ativada, continua ativa mesmo quando o aparelho for desligado e religado novamente. Para desativar esta função basta pressionar a tecla BLOW.

#### Modo AUTO RUN

Quando o modo AUTO RUN é selecionado, não é possível alterar os valores de temperatura desejado, embora se altere o valor aparente do display, o aparelho não atende ao valor programado.

#### Modo TURBO

Quando esta função é ligada, a ventilação passa para uma velocidade ainda maior que em velocidade alta, em REFRIGERAÇÃO OU AQUECIMENTO.

## Operação por Controle Remoto

### Nomes e Funções do controle Remoto

Nota: O controle deve ser apontado para o produto e não deve haver obstáculo entre eles. Não deixe que o controle remoto sofra choques bruscos. Não derrame líquidos no controle remoto e não o exponha sob fortes temperaturas.

#### Transmissor de Sinal



#### Controle Remoto



#### Tecla ON/OFF

Pressione esta tecla para ligar e desligar o aparelho, quando desligado o aparelho a função sleep é desativada.

#### MODE

#### Tecla MODE

Pressione esta tecla para selecionar a função desejada (AUTO, REFRIGERAÇÃO, DESUMIDIFICAÇÃO, VENTILAÇÃO, AQUECIMENTO). A cada vez que esta tecla é pressionada muda a função que é representada no display como se apresenta abaixo:

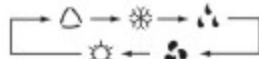

- AUTOMÁTICO
- REFRIGERAÇÃO
- DESUMIDIFICAÇÃO
- VENTILAÇÃO
- AQUECIMENTO

\* (somente aparelhos com esta função)

#### SLEEP

#### Tecla SLEEP

Pressione esta tecla para ativar ou desativar esta função. Quando ativada é mostrado no display do controle um sinal indicador. Nas funções VENTILAÇÃO e AUTO esta função não pode ser ativada. Quando o condicionador é desligado esta função é desativada.

#### FAN

#### Tecla FAN

Pressione esta tecla para selecionar a velocidade do ventilador. No modo AUTO FAN a velocidade não pode ser selecionada.



#### CLOCK

#### Tecla CLOCK

Esta tecla serve para ajuste da hora local que é mostrada no display do controle remoto, independente de estar ligado ou não. Para ajustar a hora mostrada no display, pressione a tecla CLOCK, em seguida pressione as teclas + ou - para aumentar ou diminuir a hora. Cabe lembrar que quando uma das teclas for pressionada e mantida assim, os valores mudam rapidamente facilitando assim seu ajuste. Para confirmar o ajuste pressione novamente a tecla CLOCK.

#### Tecla TEMP

Pressione esta tecla para selecionar o ambiente de qual se pretende visualizar a temperatura. É possível visualizar a temperatura dos seguintes ambientes:  
 Valor programado no controle remoto  
 Ambiente interno  
 Ambiente externo  
 Estes valores quando solicitados serão mostrados no display do aparelho.

## Diagrama de Instalação

### Diagrama de Instalação

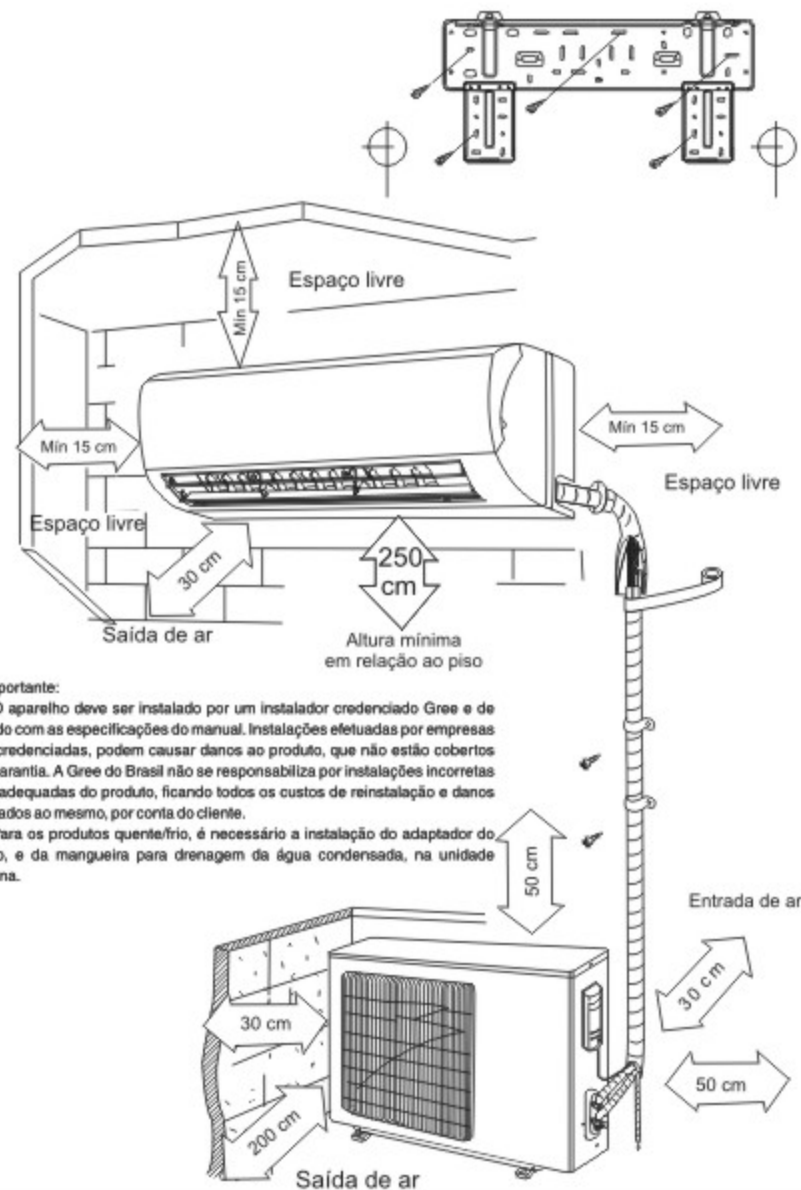



## Identificação e Funções dos Componentes

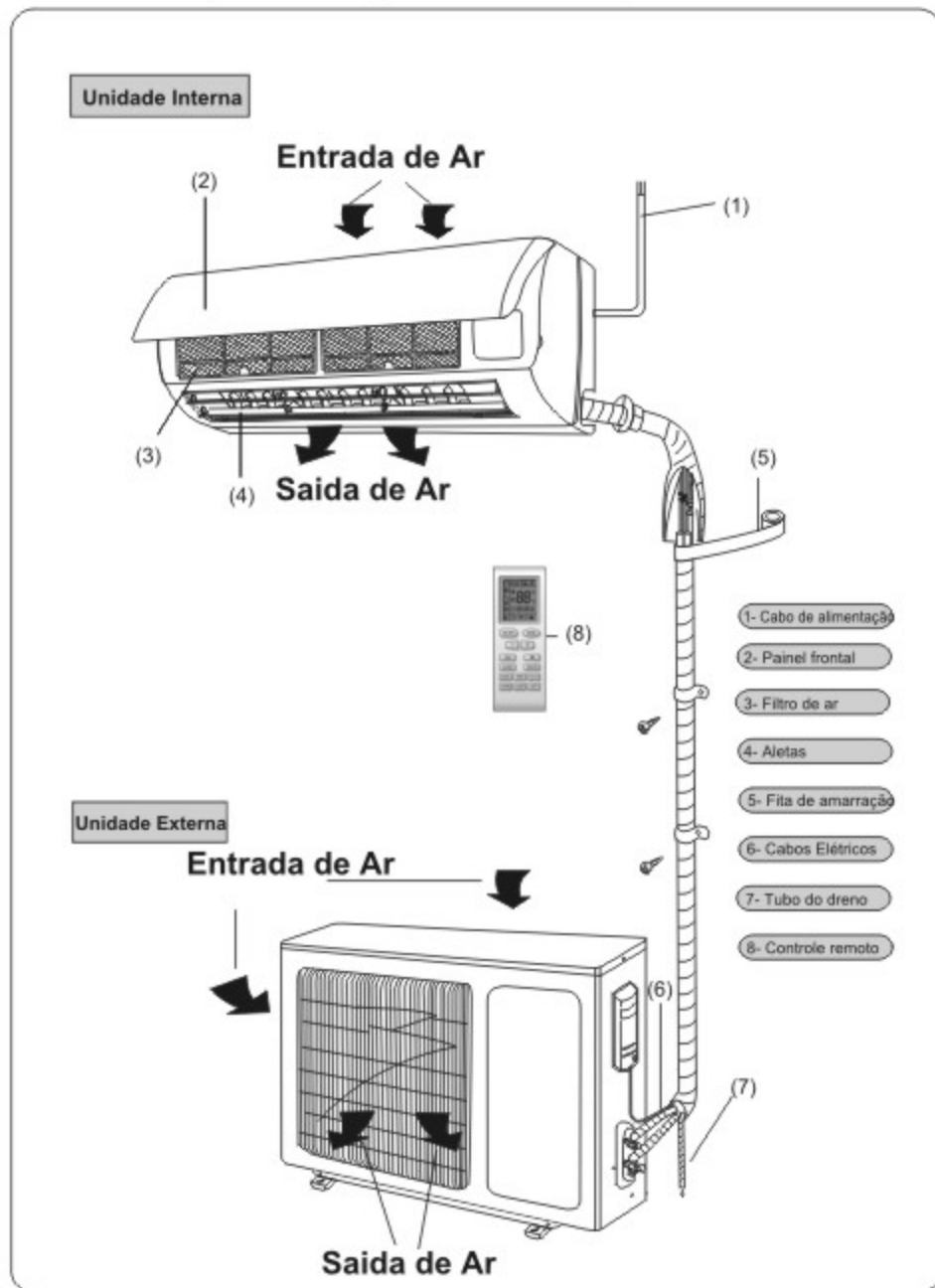

## Operação por Controle Remoto

### Nomes e Funções do controle Remoto

Este controle remoto é universal, e pode ser usado por muitas unidades, porém algumas teclas não terão utilização se no aparelho não tiver a respectiva função.

#### Transmissor de Sinal



#### Controle Remoto

#### BLOW

##### Tecla BLOW

Esta tecla ativa ou desativa esta função. A função BLOW quando ativada ajuda a combater o aparecimento de bolores no interior do condicionador.

Para ser ativada, o condicionador deve estar funcionando nos modos REFRIGERAÇÃO ou DESUMIDIFICAÇÃO, ao ser pressionada a tecla BLOW será mostrado no display do controle o símbolo correspondente, e faz com que ao ser desligado o aparelho, o ventilador da unidade interna continue funcionando em baixa velocidade durante +/- 3 min.

Para desativar esta função pressione novamente a tecla BLOW.

#### TURBO

##### Tecla TURBO

Esta função faz com que a velocidade do ventilador aumente ainda mais nas funções REFRIGERAÇÃO ou AQUECIMENTO, mesmo estando em velocidade máxima. Para ativá-la pressione a tecla TURBO e aparecerá o símbolo correspondente no display do controle remoto. Se a velocidade do ventilador for alterada a função TURBO é desativada automaticamente.

#### Tecla +

Esta tecla quando pressionada aumenta o valor da temperatura desejada. Pressionando e mantendo-a pressionada os valores mudam rapidamente até atingir o valor máximo. Quando estiver funcionando no modo AUTO os valores podem ser alterados mas o aparelho não atenderá a temperatura solicitada. Os valores mínimo e máximo que podem ser solicitados no controle são: °C = 16 à 30 ou °F = 61 à 86

#### Tecla -

Esta tecla quando pressionada diminui o valor da temperatura desejada. Pressionando e mantendo-a pressionada os valores mudam rapidamente até o valor mínimo. Quando estiver funcionando no modo AUTO, os valores podem ser alterados mas o aparelho não atenderá a temperatura solicitada.

#### LIGHT

##### Tecla LIGHT

Esta função liga ou desliga a iluminação do painel indicador da unidade interna. Pressione esta tecla para ligar e desligar a luz do display do aparelho, de acordo com o desejado.

Cabe lembrar que a iluminação pode ser alterada em três níveis:  
Totalmente ligada  
Parcialmente ligada  
Totalmente desligada

## Operação por Controle Remoto

### Nomes e Funções do controle Remoto

Este controle remoto pode ser usado por muitos condicionadores de ar da GREE, porém algumas teclas não terão utilização para alguns aparelhos sem as respectivas funções.

#### Transmissor de Sinal



#### Controle Remoto

#### TECLA SWING

Esta tecla é utilizada para definir qual a posição das aletas que direcionam o fluxo de ar, e também pode ser selecionado o modo automático que faz com que as aletas direcionem o ar para varios sentidos de acordo com o limite selecionado. As figuras abaixo mostra as posições que se pode selecionar:

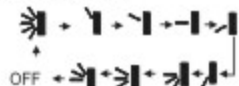

Este símbolo indica que as aletas estão automaticamente passando pelas cinco posições.



Estes símbolos indicam que as aletas percorrerão automaticamente dentro dos limites que estão sendo representados pelos símbolos acima de acordo com o selecionado..

#### TIMER ON

#### TECLA TIMER ON

Ao pressionar esta tecla o sinal "ON" irá piscar e o sinal ☺ será ocultado, a seção numérica mostrará o tempo que está sendo programado para o temporizador. Durante 5 segundos continuará piscando, pressionando a tecla + ou - o tempo será alterado em 1 minuto para cima ou para baixo. Pressionando uma das teclas e mantendo pressionada, após 2 segundos os valores começam a serem alterados rapidamente. Ajuste antes o relógio para que o horário programado corresponda ao horário local.

Quando esta função está ativa, a palavra ON é mostrada ao lado direito da seção numérica que indica a hora local. Para desativá-la pressione novamente a tecla TIMER ON e a indicação ON será ocultada, indicando assim seu cancelamento.

#### TIMER OFF

#### TECLA TIMER OFF

Pressione esta tecla para programar o desligamento do condicionador de ar, o método usado nesta etapa é o mesmo usado na etapa anterior (TIMER ON) Lembrando que deve ser usada a tecla TIMER OFF em lugar da tecla TIMER ON.

## Operação sem Controle Remoto

### Operação Sem controle Remoto

Nesta forma de operação, o aparelho funcionará em AUTO-RUN, nesta condição não se altera os valores de temperatura e velocidade do ventilador.

O Botão AUTO/STOP pode ser operado como segue:

Abra a tampa frontal do aparelho.

Pressione a tecla AUTO/STOP, será emitido um breve "BIP" sonoro e o aparelho entrará no modo automático de operação.

O micro controlador fará a verificação da temperatura do ambiente e entrará em funcionamento de acordo com a necessidade, (REFRIGERAÇÃO, AQUECIMENTO, VENTILAÇÃO).

Os valores destas funções não podem ser alterados.

Para desligar o condicionador, pressione novamente a tecla AUTO/STOP.

