

INVERTER

AR CONDICIONADO

MANUAL DE OPERAÇÃO

Tipo de Suspensão de Teto

Guarde este manual para consulta posterior

MANUAL DE FUNCIONAMIENTO

Tipo de suspensión en cielorraso

Guarde este manual para poderlo consultar en el futuro

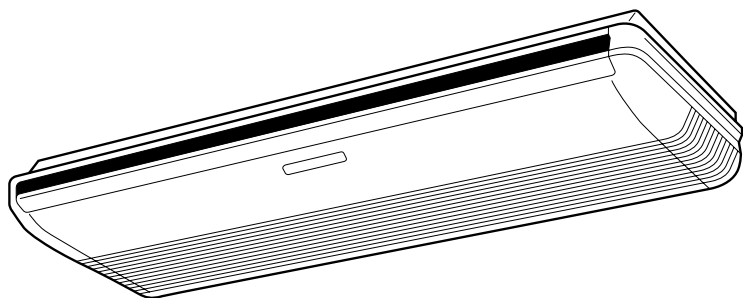

Português



Español



CONTEÚDOS

PRECAUÇÕES DE SEGURANÇA.....	2	FUNCIONAMENTO COM PERSIANAS	
CARACTERÍSTICAS E FUNÇÕES.....	3	OSCILANTES (SWING).....	12
NOME DAS PEÇAS.....	4	FUNCIONAMENTO ECONÓMICO.....	12
PREPARAÇÃO.....	6	OPERAÇÃO DE AQUECIMENTO 10 °C.....	13
OPERAÇÃO.....	7	SELECIONANDO O CÓDIGO DE SINAL	
FUNCIONAMENTO DO TIMER.....	9	DO CONTROLADOR REMOTO.....	13
FUNÇÃO SLEEP TIMER (DESLIGAMENTO AUTOMÁTICO).....	10	LIMPEZA E CUIDADE.....	14
FUNCIONAMENTO MANUAL AUTO.....	10	SOLUÇÃO DE PROBLEMAS.....	15
AJUSTAR A CIRCULAÇÃO DA DIREÇÃO DO FLUXO DE AR.....	11	DICAS DE FUNCIONAMENTO.....	17

PRECAUÇÕES DE SEGURANÇA

- Antes de usar o equipamento, leia estas “PRECAUÇÕES” até o final e opere-o da forma correta.
- Todas as instruções nesta seção são relativas a segurança; certifique-se de manter uma condição segura de operação.
- “PERIGO”, “ADVERTÊNCIA” e “CUIDADO” têm os seguintes significados nestas instruções:

 PERIGO	Este símbolo indica os procedimentos que, inadequadamente realizados, provavelmente resultarão em morte ou ferimento grave ao usuário ou técnico.
 ADVERTÊNCIA	Este símbolo indica os procedimentos que, inadequadamente realizados, poderão resultar em morte ou ferimento grave ao usuário ou técnico.
 CUIDADO	Este símbolo indica os procedimentos que, inadequadamente realizados, poderão resultar em ferimento ao usuário ou danos materiais.

- | | |
|--|--|
|  PERIGO | <ul style="list-style-type: none"> ● Não tente instalar o ar condicionado sozinho. ● Esta unidade não contém peças que podem ser consertadas pelo usuário. Sempre consulte o pessoal do serviço técnico autorizado para reparos. ● Quando for necessário mudar o aparelho de lugar, chame o pessoal do serviço técnico autorizado para a remoção e reinstalação do equipamento. ● Não tome friagem demais por ficar na direção do fluxo do ar de refrigeração por muitas horas. ● Não coloque dedos ou objetos na porta de saída ou grades de entrada. ● Não ligue ou interrompa o funcionamento do ar condicionado desconectando a tomada elétrica da parede e assim por diante. ● Tome cuidado para não danificar o cabo elétrico. ● Em caso de mau funcionamento (cheiro de queimado etc.), interrompa a operação imediatamente, desligue o disjuntor elétrico e chame o <u>pessoal do serviço técnico autorizado</u>. ● Se o cordão de alimentação está danificado, ele deve ser substituído pelo fabricante ou agente autorizado ou pessoa qualificada, a fim de evitar riscos. ● No caso de vazamento de líquido refrigerante, certifique-se de manter-se afastado do fogo e de qualquer inflamável. (consulte pessoal de serviço autorizado) |
|  CUIDADO | <ul style="list-style-type: none"> ● Forneça ventilação ocasional durante o uso. ● Não direcione o fluxo de ar para lareiras ou aparelhos de aquecimento. ● Não suba no ar condicionado nem coloque objetos sobre o equipamento. ● Não pendure objetos na unidade interna. ● Não coloque vasos de flores ou vasilhas com água sobre aparelhos de ar condicionado. ● Não exponha o ar condicionado diretamente à água. ● Não opere o ar condicionado com as mãos molhadas. ● Não puxe o cabo elétrico. ● Desligue a eletricidade quando não estiver usando a unidade interna por longos períodos. ● Sempre desligue o desjuntos elétrico sempre que limpar o ar condicionado ou trocar o filtro de ar. ● As conexões ficam quentes durante o aquecimento; manuseie com cuidado. ● Ao religar após um longo período sem uso no inverno, ligue o desjuntos elétrico ao menos 12 horas antes de ligar a unidade. ● Verifique se há danos no suporte da instalação. ● Não coloque animais ou plantas na direção do fluxo de ar. ● Não beba a água drenada do ar condicionado. ● Não use em aplicações envolvendo a armazenagem de alimentos, plantas ou animais, equipamentos de precisão ou obras de arte. ● Não aplique muita pressão nas persianas do radiador. ● Opere somente com filtros de ar instalados. ● Não bloqueie ou cubra a grande de entrada de ar ou porta de saída. ● Certifique-se de que qualquer equipamento electrónico está a, pelo menos, 1 m de distância das unidades interior ou exterior. ● Evite instalar o ar condicionado perto de uma lareira ou outro equipamento de aquecimento. ● Ao instalar as unidades interna e externa, tome cuidados para evitar os acesso de crianças. ● Não use gases inflamáveis perto do ar condicionado. |

PRECAUÇÕES DE SEGURANÇA



CUIDADO

- O equipamento não deve ser usado por pessoas (inclusive crianças) com capacidade física, sensorial ou mental reduzida ou sem experiência ou conhecimento, exceto se supervisionadas ou instruídas sobre o uso do equipamento por uma pessoa responsável por sua segurança. As crianças devem ser vigiadas para evitar que brinquem com o equipamento.
- Se você ver raios ou escutar trovão, pode haver um trovão. Para impedir choque elétrico, desligue o ar condicionado usando o controle remoto, e não toque o aparelho ou o cabo de alimentação durante tempestade.
- Não coloque quaisquer outros produtos elétricos ou pertences domésticos em unidade interna ou unidade externa. Pingar condensação do aparelho pode torná-los molhados, e pode causar danos ou mau funcionamento de sua propriedade.
- Mantenha limpo e arrumado em torno da unidade externa, e não coloque as coisas em torno dele. Se estiver coberto com as folhas caídas, pode haver uma infiltração de pequenos animais ou insetos cujo contato com os componentes elétricos internos leva ao mau funcionamento do produto.
- Não coloque em locais instáveis quando operar ou limpar o ar condicionado. Pode cair e pode causar lesão.

CARACTERÍSTICAS E FUNÇÕES

■ Economia de energia e função confortável

INVERSOR

No início da operação, uma grande quantidade de eletricidade é usada para levar o ambiente à temperatura desejada. Depois, a unidade entra automaticamente em ajuste de baixa potência, para uma operação econômica e confortável.

FUNCIONAMENTO ECONÔMICO

Quando a operação estiver em modo ECONÔMICO, a temperatura do ambiente estará um pouco mais alta do que a temperatura ajustada no modo de refrigeração e mais baixa no modo de aquecimento. Assim, o modo ECONÔMICO economiza mais energia do que os modos normais.

FLUXO DE AR OMNIDIRECIONAL (FUNCIONAMENTO COM PERSIANAS OSCILANTES)

O controle tridimensional sobre as persinadas de direcionamento de ar é possível pelo uso duplo da persiana de direcionamento de ar cima/baixo e direita/esquerda. Uma vez que as aletas de direcionamento de ar cima/baixo operam automaticamente de acordo com o modo de operação da unidade, é possível definir a direção do ar com base no modo de operação.

FUNCIONAMENTO SUPERSILENCIOSO

Quando o botão FAN (VENTILAÇÃO) é usado para selecionar QUIET (SILENCIOSO), a unidade interna começa a funcionar de forma supersilenciosa; o fluxo de ar na unidade interna é reduzido para produzir um funcionamento mais silencioso.

TROCA AUTOMÁTICA DE CLIMA

O modo de operação (refrigeração, desumidificação, aquecimento) é alternado automaticamente para manter a temperatura ajustada, que é constante o tempo todo.

OPERAÇÃO DE AQUECIMENTO DE 10 °C

É possível manter a temperatura ambiente a 10 °C para evitar que a temperatura ambiente desça excessivamente.

■ Função conveniente

TIMER PROGRAMADO

O Timer programado permite que você integre as operação de timer OFF (DESLIGADO) e timer ON (LIGADO) em uma única sequência. A sequência pode envolver 1 transição de timer OFF para timer ON, ou de timer ON para timer OFF, em intervalos de 24 horas.

DESLIGAMENTO AUTOMÁTICO

Quando o botão SLEEP (DESLIGAMENTO AUTOMÁTICO) é pressionado no o modo de Aquecimento, a temperatura do termostato do ar condicionado baixa gradualmente durante a operação; durante o modo de refrigeração ou modo de desumidificação, a temperatura do termostato aumenta gradualmente durante a operação. Ao atingir o tempo programado, a unidade desliga automaticamente.

■ Função de limpeza

FILTRO DE AR REMOVÍVEL

O filtro de ar da unidade interna pode ser removida para facilitar a limpeza e a manutenção.

FILTRO RESISTENTE AO MOFO

O filtro de ar foi tratado para resistir ao crescimento de mofo, promovendo o uso mais limpo e cuidado mais fácil.

CARACTERÍSTICAS E FUNÇÕES

■ Controle remoto

CONTROLE REMOTO SEM CABO

O controle remoto sem cabo permite o controle conveniente de operação do ar condicionado.

CONTROLE REMOTO COM FIOS (OPCIONAL)

O controle remoto com cabo opcional pode ser usado. Quando usar o controle remoto, há pontos diferentes, se compararmos com o uso do controle remoto sem fio.

[Funções adicionais do controle remoto com cabo]

- Timer semanal
- Timer de reinício de temperatura

E você pode usar tanto o controle remoto com ou sem cabo simultaneamente.

(Mas a função é limitada)

Quando as funções restritas no controle remoto são usadas, o som de bipe será ouvido, OPERAÇÃO, TIMER e a 3ª lâmpada da unidade interna piscarão.

[Funções restritas do controle remoto sem cabo]

- DESLIGAMENTO AUTOMÁTICO
- TIMER (ON (Ligar) timer, OFF (Desligar) timer e Program (Programar) timer)
- Funcionamento DE AQUECIMENTO A 10 °C

NOME DAS PEÇAS

Unidade interna

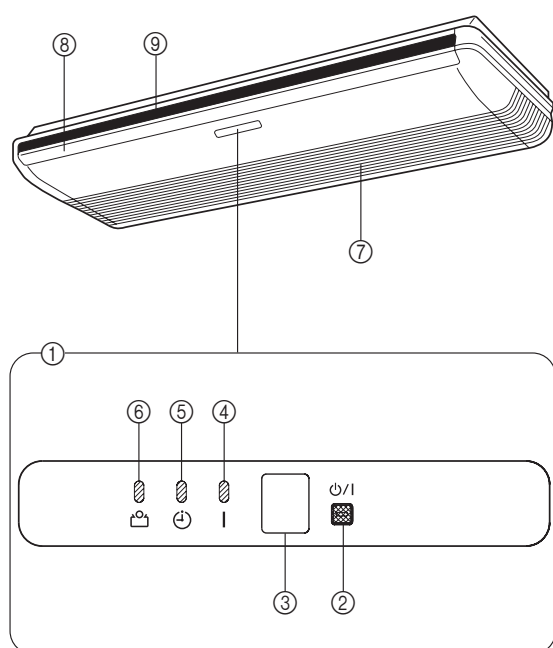

① Painel de controle

② Botão MANUAL AUTO (AUTO MANUAL)

- Quando o botão MANUAL AUTO (AUTO MANUAL) é pressionado por mais de 10 segundos, a operação de refrigeração forçada começará.
- A operação forçada de refrigeração é usada na hora da instalação. Somente para uso do pessoal do serviço técnico autorizado.
- Quando a operação de refrigeração forçada começar por alguma razão, pressione o botão START/STOP (INICIAR/PARAR) para interromper a operação.
- Pressione o botão Filter Reset (Iniciar filtro).

③ Receptor do sinal do controle remoto

④ Lâmpada indicadora de OPERAÇÃO

⑤ Lâmpada indicadora do TIMER

- A lâmpada indicadora do TIMER acende quando o timer é ajustado do controle remoto sem fio.
- Se a lâmpada indicadora do TIMER piscar durante o funcionamento do timer, indica que ocorreu uma falha no ajuste do timer (Veja "Reinício automático" a página 17).

⑥ Lâmpada indicadora de ECONOMIA (verde)

A lâmpada indicadora de ECONOMIA acende nas seguintes operações:

- Funcionamento DE ECONOMIA
- Operação DE AQUECIMENTO 10 °C (controlada por controle remoto sem fio)

⑦ Grade de entrada

⑧ Aletas de direcionamento de ar cima/baixo

⑨ Persianas de direcionamento de ar direita/esquerda

(por trás das aletas de direcionamento de ar cima/baixo)

NOME DAS PEÇAS

Télécommande

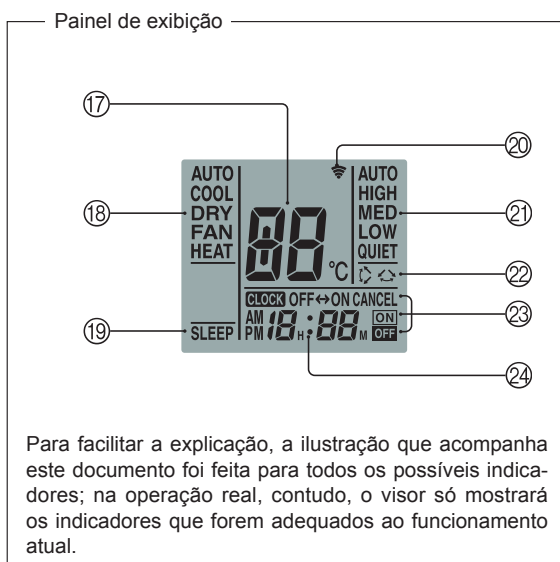
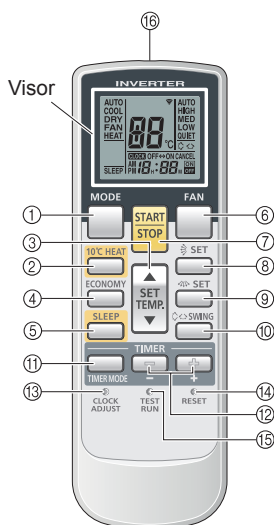

- ① Botão de **MODE (MODO)**
- ② Botão de **10 °C HEAT (AQUECIMENTO 10 °C)**
- ③ Botão **SET TEMP. (AJUSTAR TEMP.) (▲ / ▼)**
- ④ Botão de **ECONOMY (ECONOMIA)**
- ⑤ Botão de **SLEEP (DESLIGAMENTO AUTO-MÁTICO)**
- ⑥ Botão de **FAN (VENTILAÇÃO)**
- ⑦ Botão **START/STOP (INICIAR/PARAR)**
- ⑧ Botão **SET (AJUSTAR) (Vertical)**
- ⑨ Botão **SET (AJUSTAR) (Horizontal)**
- ⑩ Botão de **SWING (PERSIANAS OSCILANTES)**
- ⑪ Botão de **TIMER MODE (MODO TEMPORIZADOR)**
- ⑫ Botão **TIMER SET (AJUSTAR TEMPORIZADOR) (+ / -)**
- ⑬ Tecla para **CLOCK ADJUST (AJUSTAR RELÓGIO)**
- ⑭ Botão **RESET (REINICIAR)**
- ⑮ Botão **TEST RUN (EXECUÇÃO DE TESTE)**

- Esse botão é usado na instalação do ar condicionado e não deve ser usado em condições normais de funcionamento, pois fará com que o termostato do ar condicionado funcione de forma errada.
- Se este botão for pressionado duante operação normal, a unidade alternará para modo de operação de teste, a OPERAÇÃO lâmpada indicadora e lâmpada indicadora de TIMER da unidade interna começará a piscar simultaneamente.
- Para interromper o modo de teste de funcionamento, pressione o botão **START/STOP (INICIAR/PARAR)** para desativar o ar condicionado.

- ⑯ **Transmissor de sinal**
- ⑰ **Indicador de temperatura DEFINIDA**
- ⑱ **Indicador de modo de operação**
- ⑲ **Indicador de HIBERNAÇÃO**
- ⑳ **Indicador de transmissão**
- ㉑ **Indicador de velocidade do ventilador**
- ㉒ **Indicador de BALANÇO**
- ㉓ **Indicador de modo do temporizador**
- ㉔ **Indicador do relógio**

Algumas unidades internas podem não estar equipadas com as funções correspondentes a todos os botões neste controle remoto. A unidade interna soará um bipe e a lâmpada de OPERAÇÃO, TIMER e ECONOMIA piscarão quando um botão do controle remoto for pressionado se a função não estiver disponível.

PREPARAÇÃO

Ligue a eletricidade

1 Ligue o disjuntor.

Colocação das pilhas (Tamanho AAA R03/LR03 × 2) *

1 Para abrir o compartimento de baterias, pressione e deslize a tampa para o lado contrário.

Deslize na direção da seta enquanto pressiona a marca .

* Pilhas não são incluídas com este produto.

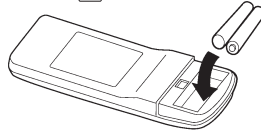

2 Insira as baterias.

Alinhe as polaridades das baterias (+/−) corretamente.

3 Feche a tampa do compartimento de baterias.

Ajuste da hora

1 Pressione o botão CLOCK ADJUST (AJUSTAR RELÓGIO).

Use a ponta de uma caneta esferográfica ou outro objeto pequeno para pressionar o botão.

2 Use os botões TIMER SET (AJUSTAR TEMPORIZADOR) (+ / −) para ajustar a hora atual.

botão: Pressione para adiantar a hora.

botão: Pressione para retroceder a hora.

(Cada vez que os botões são pressionados, a hora adiantará/retrocederá em incrementos de 1 minuto; mantenha os botões pressionados para mudar rapidamente, em incrementos de 10 minutos.)

3 Pressione o botão CLOCK ADJUST (AJUSTAR RELÓGIO) novamente.

Isso completa o ajuste do horário e inicia o relógio.

⚠ CUIDADO

- Tome cuidado para evitar que crianças engulam as baterias acidentalmente.
- Tire as pilhas do comando quando não tencionar utilizar o aparelho por períodos prolongados, para evitar possíveis danos provocados por fuga de líquido das pilhas.
- Se o fluido das baterias vazar e entrar em contato com sua pele, seus olhos ou boca, lave imediatamente com muita água e consulte médico.
- As baterias descarregadas devem ser imediatamente removidas e descartadas da maneira devida, em um local de coleta, ou entregues à autoridade adequada.
- Não tente recarregar as baterias.

Nunca misture baterias novas com ou baterias de tipos diferentes. As baterias devem durar aproximadamente 1 ano em condições normais de uso. Se o alcance de operação do controle remoto for reduzido consideravelmente, substitua as baterias e pressione o botão RESET (REINICIAR) com a ponta de uma caneta esferográfica ou outro objeto pequeno.

Para usar o controle remoto

- Para que o comando funcione corretamente, deve ser direcionado para o receptor de sinal.
- Faixa de operação: cerca de 7 metros.
- Quando um sinal é adequadamente recebido pelo ar condicionado, um som de beep pode ser ouvido.
- Se não ouvir o apito, pressione novamente o controle remoto.

Suporte do controle remoto



- ① Monte o suporte.
- ② Coloque o controle remoto.
- ③ Para remover o controle remoto (quando ao alcance das mãos).

OPERAÇÃO

Para seleccionar o Modo de operação

- 1 Pressione o botão START/STOP (INICIAR/PARAR).**
A lâmpada indicadora de OPERAÇÃO (verde) da unidade interna se acenderá.
O ar condicionado será acionado.
- 2 Pressione o botão MODE (MODO) para seleccionar o modo desejado.**

Cada vez que o botão é pressionado, o modo será alternado na ordem a seguir.

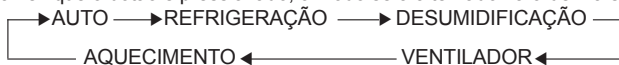

Depois de 3 segundos, o visor inteiro reaparecerá.

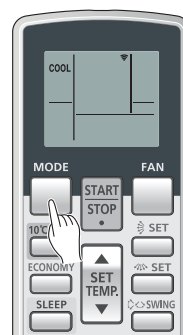

Exemplo: Se ajustado para COOL.

Para definir a Temperatura ambiente

Pressione o botão SET TEMP. (AJUSTAR TEMP.).

- ▲ **botão:** Pressione para aumentar a temperatura do termostato.
- ▼ **botão:** Pressione para baixar a temperatura do termostato.

● Faixa de ajuste do termostato:

AUTO 18-30 °C

Aquecimento 16-30 °C

Refrigeração/desumidificação 18-30 °C

O termostato não pode ser usado para ajustar a temperatura do ambiente no modo FAN (Ventilação) (a temperatura não aparecerá no visor do controle remoto).

Depois de 3 segundos, o visor inteiro reaparecerá.



Exemplo: Quando se selecciona a temperatura para 26 °C.

Ajuste a velocidade da ventilação

Pressione o botão FAN (VENTILAÇÃO).

Cada vez que o botão é pressionado, a velocidade da ventilação muda na ordem a seguir:

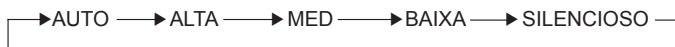

Depois de 3 segundos, o visor inteiro reaparecerá.

Ao ajustar para AUTO:

- Aquecimento:** O ventilador otimiza a circulação do ar quente.
Entretanto, o ventilador operará em uma velocidade muito baixa quando a temperatura do ar emitido pela unidade interna for baixa.
- Arrefecimento:** Na medida que a temperatura ambiente aproxima-se da do ajuste do termostato, a velocidade do ventilador diminui.
- Ventilação:** O ventilador funciona na menor velocidade possível.

O ventilador funcionará de forma lenta durante a operação de monitoramento e no início do modo de aquecimento.

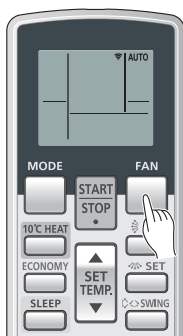

Exemplo: Se ajustado para AUTO.

Funcionamento SUPERSILENCIOSO

Quando programar para QUIET:

O funcionamento SUPERSILENCIOSO começa. O fluxo de ar da unidade interna será reduzido para um funcionamento mais silencioso.

- O funcionamento SUPERSILENCIOSO não pode ser usada no modo de desumidificação. (O mesmo se dá quando o modo de desumidificação é selecionado no modo de funcionamento AUTOMÁTICO.)
- No funcionamento SILENCIOSO, a performance de aquecimento e refrigeração será um pouco reduzida. Se o ambiente não esquentar/refrigerar quando o modo SILENCIOSO estiver em funcionamento, ajuste a velocidade do ventilador do ar condicionado.

OPERAÇÃO

Instruções relativas ao aquecimento (*) se aplicam apenas ao “MODELO AQUECIMENTO & REFRIGERAÇÃO” (Ciclo Reverso).

Para interromper a operação

Pressione o botão START/STOP (INICIAR/PARAR).

A lâmpada indicadora de OPERAÇÃO (verde) apagará.

Modo de operação

AUTO (em modo de RESFRIAMENTO):

- Quando a operação AUTO (troca automática) é selecionada pela primeira vez, a ventoinha irá funcionar a uma velocidade muito reduzida durante alguns minutos, período em que a unidade interna detecta as condições ambientais e seleciona o modo de funcionamento apropriado.
A temperatura ambiente é mais alta que a temperatura definida na configuração de temperatura → Modo refrigeração ou desumidificação
A temperatura ambiente é próxima ou mais baixa que a temperatura definida na configuração de temperatura → Monitorar operação
- Quando a unidade interna tiver ajustado a temperatura do ambiente para uma temperatura próxima ao ajuste do termostato, começará a operação de monitoramento. No modo de operação de monitoramento, o ventilador funcionará em baixa velocidade. Se a temperatura do ambiente mudar subsequentemente, a unidade interna selecionará novamente a operação apropriada (aquecimento, refrigeração) para ajustar a temperatura ao valor ajustado na configuração de temperatura.
- Se o modo selecionado automaticamente pela unidade não lhe agrada, selecione um dos modos de operação (COOL, DRY, FAN (REFRIGERAÇÃO, DESUMIDIFICAÇÃO, VENTILAÇÃO)).

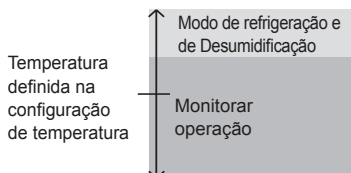

AUTO [em modo AQUECIMENTO & REFRIGERAÇÃO (Ciclo Reverso)]:

- Quando operação AUTO (troca automática) é selecionada, o aparelho de ar condicionado seleciona o modo de funcionamento adequado (refrigeração ou aquecimento) de acordo com a temperatura atual do ambiente.
- Quando operação AUTO (troca automática) é selecionada pela primeira vez, a ventoinha irá funcionar a uma velocidade reduzida durante alguns minutos, período em que a unidade interior detecta as condições ambientais e seleciona o modo de funcionamento apropriado.
A temperatura ambiente é mais alta que a temperatura definida na configuração de temperatura → Modo refrigeração ou desumidificação
A temperatura ambiente está próxima da temperatura definida na configuração de temperatura → Determinada pela temperatura externa
A temperatura ambiente é mais baixa que a temperatura definida na configuração de temperatura → Modo aquecimento
- Quando o ar condicionado tiver ajustado a temperatura do ambiente para uma temperatura próxima ao ajuste do termostato, começará a operação de monitoramento. No modo de operação de monitoramento, o ventilador funcionará em baixa velocidade. Se a temperatura do ambiente mudar subsequentemente, o ar condicionado selecionará novamente a operação apropriada (aquecimento, refrigeração) para ajustar a temperatura ao valor ajustado no termostato.
- Se o modo selecionado automaticamente pela unidade não lhe agrada, selecione um dos modos de operação (HEAT, COOL, DRY, FAN (AQUECIMENTO, REFRIGERAÇÃO, DESUMIDIFICAÇÃO, VENTILAÇÃO)).

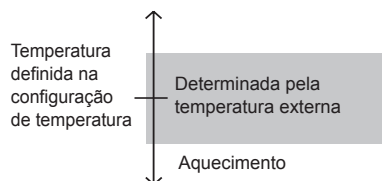

CALOR*:

- Use para aquecer seu ambiente.
- Quando o modo aquecimento estiver selecionado, o ar condicionado operará com velocidade do ventilador muito baixa por 3 a 5 minutos e depois funcionará no ajuste do ventilador selecionado. Esse período de tempo é fornecido para permitir que a unidade interna se aqueça antes de começar a operação completa.
- Se a temperatura do ambiente estiver muito baixa, é possível que se forme uma camada de gelo na unidade externa, reduzindo o desempenho. Para remover essa camada de gelo, de vez em quando a unidade iniciará o ciclo de descongelamento automaticamente. Durante a operação de descongelamento automático, a operação de aquecimento será interrompida.
- Leva algum tempo para a aquecer o ambiente depois de iniciar a operação de aquecimento.
- Use para refrigerar seu ambiente.
- Use para refrigerar suavemente e, ao mesmo tempo, eliminar a umidade do ambiente.
- Não é possível aquecer o ambiente no modo de desumidificação.
- No modo de desumidificação, a unidade funcionará em baixa velocidade; para ajustar a umidade do ambiente, o ventilador da unidade interna pode parar de tempos em tempos. Além disso, o ventilador pode funcionar em uma velocidade muito baixa para ajustar a umidade do ambiente.
- A velocidade do ventilador pode ser alterada manualmente quando o modo Seco tiver sido selecionado.
- Use para circular o ar pelo ambiente.

No modo de aquecimento:

Ajuste o termostato para uma temperatura maior do que a temperatura ambiente presente. O modo de aquecimento não funcionará se o termostato estiver ajustado para uma temperatura menor do que a temperatura atual do ambiente.

No modo de refrigeração/desumidificação:

Ajuste o termostato para uma temperatura menor do que a temperatura ambiente presente. Os modos de refrigeração e desumidificação não funcionarão se o termostato estiver ajustado para uma temperatura maior do que a temperatura do ambiente (no modo de refrigeração, somente a ventilação funcionará).

No modo de ventilação:

Você não pode usar a unidade para aquecer e refrigerar o ambiente.

FUNIONAMENTO DO TIMER

Antes de usar a função timer (temporizador), certifique-se de que a hora esteja corretamente ajustada no controle remoto (☞ Página 6). Se a unidade interna estiver conectada a um controle remoto com cabo, o controle remoto sem cabo não pode ser usado para configurar o timer.

Para usar o Timer ON ou Timer OFF

1 Pressione o botão START/STOP (INICIAR/PARAR) (se a unidade já estiver em funcionamento, siga para o passo 2).

A lâmpada indicadora de OPERAÇÃO (verde) da unidade interna se acenderá.

2 Pressione o botão TIMER MODE (MODO TEMPORIZADOR) para selecionar timer OFF ou timer ON.

Cada vez que o botão é pressionado, a função timer muda na ordem a seguir:



A lâmpada indicadora de TIMER (laranja) da unidade interna se acenderá.

3 Use os botões TIMER SET (AJUSTAR TEMPORIZADOR) para ajustar o timer OFF ou ON conforme desejado.

Ajuste a hora enquanto os números estiverem piscando no visor (por aproximadamente 5 segundos).

+ botão: Pressione para adiantar a hora.

- botão: Pressione para retroceder a hora.

Depois de 5 segundos, o visor inteiro reaparecerá.

Para cancelar o Timer

Use o botão TIMER MODE (MODO TEMPORIZADOR) para selecionar "CANCEL".

O ar condicionado retornará ao funcionamento normal.

Para alterar os ajustes do Timer

Execute os passos 2 e 3.

Para interromper o funcionamento do ar condicionado enquanto o timer está funcionando

Pressione o botão START/STOP (INICIAR/PARAR).

Para alterar as condições de funcionamento

Se você desejar alterar as condições de operação (modo, velocidade do ventilador, ajustes do termostato, modo SILENCIOSO (QUIET)), depois de ajustar o timer e de esperar que o visor reapareça, pressione os botões apropriados para fazer a alteração desejada.

Para usar o Timer programado

1 Pressione o botão START/STOP (INICIAR/PARAR) (se a unidade já estiver em funcionamento, siga para o passo 2).

A lâmpada indicadora de OPERAÇÃO (verde) da unidade interna se acenderá.

2 Ajuste os horários desejados para desligar (OFF) ou ligar (ON) a unidade.

Para ajustar os modos e horários desejados, consulte a seção "Para usar o Timer ON ou Timer OFF".

Depois de 3 segundos, o visor inteiro reaparecerá.

A lâmpada indicadora de TIMER (laranja) da unidade interna se acenderá.

3 Pressione o botão TIMER MODE (MODO TEMPORIZADOR) para selecionar PROGRAM (operação Timer programado) (OFF → ON ou OFF ← ON serão exibidos).

O visor exibirá alternativamente "OFF timer" e "ON timer" e, depois, exibirá a hora de execução ajustada para a primeira operação.

- O Timer programado iniciará o funcionamento. (Se "timer ON" foi selecionado para funcionar primeiro, o funcionamento da unidade será interrompido nesse momento.)

Depois de 5 segundos, o visor inteiro reaparecerá.

Para cancelar o Timer

Use o botão TIMER MODE (MODO TEMPORIZADOR) para selecionar "CANCEL".

O ar condicionado retornará ao funcionamento normal.

Para alterar os ajustes do Timer

1. Siga as instruções fornecidas na seção "Para usar o timer ON ou timer OFF" para selecionar o ajuste do timer que você deseja alterar.

2. Pressione o botão TIMER MODE (MODO TEMPORIZADOR) para selecionar OFF → ON ou OFF ← ON.

Para interromper o funcionamento do ar condicionado enquanto o timer está funcionando

Pressione o botão START/STOP (INICIAR/PARAR).

Para alterar as condições de funcionamento

Se você desejar alterar as condições de operação (modo, velocidade do ventilador, ajustes do termostato, modo SILENCIOSO (QUIET)), depois de ajustar o timer e de esperar que o visor reapareça, pressione os botões apropriados para fazer a alteração desejada.

Sobre o Timer programado

- O Timer programado permite que você integre as operação de timer OFF (DESLIGADO) e timer ON (LIGADO) em uma única sequência. A sequência pode envolver 1 transição de timer OFF para timer ON, ou de timer ON para timer OFF, em intervalos de 24 horas.
- O primeiro timer a funcionar será o programado para o horário mais próximo do atual. A ordem de funcionamento é indicada pela seta no visor do controle remoto (OFF → ON ou OFF ← ON).
- Um exemplo de uso do Timer programado pode ser: interromper o funcionamento do ar condicionado automaticamente (timer OFF) depois que você for dormir e iniciar (timer ON) automaticamente pela manhã, antes de você acordar.

FUNÇÃO SLEEP TIMER (DESLIGAMENTO AUTOMÁTICO)

Ao contrário de outras funções do timer, o desligamento automático é usado para ajustar o período de tempo até que o funcionamento do ar condicionado seja interrompido.

Se a unidade interna estiver conectada a um controle remoto com cabo, o controle remoto sem cabo não pode ser usado para configurar o desligamento automático.

Para usar o SLEEP Timer (Desligamento automático)

Com o ar condicionado parado ou em funcionamento, pressione o botão SLEEP (DESLIGAMENTO AUTOMÁTICO).

A lâmpada indicadora de OPERAÇÃO (verde) da unidade interna se acende e a lâmpada indicadora do TIMER (laranja) se acende.

Para alterar os ajustes do Timer

Pressione o botão SLEEP (DESLIGAMENTO AUTOMÁTICO) uma vez novamente e defina a hora usando os botões TIMER SET (+ / -).

+ botão: Pressione para adiantar a hora.

- botão: Pressione para retroceder a hora.

Depois de 5 segundos, o visor inteiro reaparecerá.

Sobre o SLEEP Timer (Desligamento automático)

Para evitar o aquecimento ou refrigeração excessivos enquanto você estiver dormindo, a função SLEEP timer modifica automaticamente os ajustes do termostato de acordo com o ajuste das horas (set time). Depois de transcorrido o tempo programado, o ar condicionado para de funcionar completamente.

Durante operação de aquecimento:

Quando o desligamento automático (SLEEP timer) estiver ajustado, o ajuste do termostato diminuirá a temperatura em 1 °C a cada 30 minutos. Quando o ajuste do termostato baixar 4 °C no total, o ajuste do termostato permanecerá inalterado até que o tempo programado (set time) termine, e, então, o ar condicionado desligará automaticamente.

Ajuste do desligamento automático (SLEEP timer)

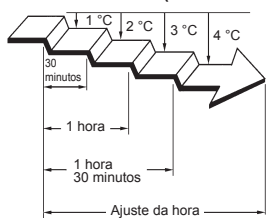

Durante a operação refrigeração/desumidificação:

Quando o desligamento automático (SLEEP timer) estiver ajustado, o ajuste do termostato é aumentado automaticamente em 1 °C a cada 1 hora. Quando o ajuste do termostato aumentar 2 °C no total, o ajuste do termostato permanecerá inalterado até que o tempo programado (set time) termine, e, então, o ar condicionado desligará automaticamente.

Ajuste do desligamento automático (SLEEP timer)

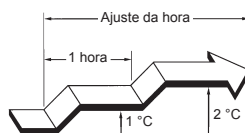

Para cancelar o Timer

Use o botão TIMER MODE (MODO TEMPORIZADOR) para selecionar "CANCEL".

O ar condicionado retornará ao funcionamento normal.

Para interromper o funcionamento do ar condicionado durante uma operação de Timer

Pressione o botão START/STOP (INICIAR/PARAR).

FUNCIONAMENTO MANUAL AUTO

Execute a operação MANUAL AUTO se você perdeu o controle remoto ou encontrar mal funcionamento no controle remoto.

Como Controlar a Unidade Interna sem o Controle Remoto

Pressione o botão MANUAL AUTO (AUTO MANUAL) por mais de 3 e menos de 10 segundos na unidade interna.

Para para a operação, pressione o botão MANUAL AUTO (AUTO MANUAL) mais uma vez.

- Quando o ar condicionado é operado com os controles na unidade interna, o ar condicionado funcionará da mesma forma que no modo AUTO selecionado no controle remoto.
- A velocidade do ventilador selecionada será "AUTO" e o ajuste do termostato será o valor padrão. (24 °C)

AJUSTAR A CIRCULAÇÃO DA DIREÇÃO DO FLUXO DE AR

Instruções relativas ao aquecimento (*) se aplicam apenas ao “MODELO AQUECIMENTO & REFRIGERAÇÃO” (Ciclo Reverso).

- Ajuste as direções de ar para cima, baixo, esquerda e direita com os botões SET (AJUSTAR) no controle remoto.
- Use os botões SET (AJUSTAR) depois que a unidade interna tiver começado a operar e as persianas de direção de ar tiverem parado de se mover.

Ajuste vertical da direção do ar

Pressione o botão SET (AJUSTAR) (Vertical).

Cada vez que o botão for pressionado, a direção do ar mudará da seguinte forma:



Tipos de ajuste da direção do fluxo de ar:

- ①, ②, ③ : No modo de refrigeração/desumidificação
- ①, ②, ③, ④, ⑤ : Durante o modo de aquecimento*

O visor do controle remoto não muda.

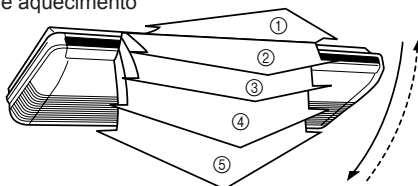

- Use os ajustes da direção do ar dentro das faixas exibidas abaixo.
- A direção de fluxo de ar vertical é ajustada como mostrado, de acordo com o tipo de operação selecionada.

Fluxo horizontal ① : No modo de refrigeração/desumidificação

Fluxo para baixo ⑤ : No modo de aquecimento*

- No modo automático (AUTO) de funcionamento, no primeiro minuto depois do início, o fluxo de ar será horizontal ①; a direção do ar não pode ser alterada durante esse período.

Ajuste horizontal da direção do ar

Pressione o botão SET (AJUSTAR) (Horizontal).

Cada vez que o botão for pressionado, a direção do ar mudará da seguinte forma:



O visor do controle remoto não muda.

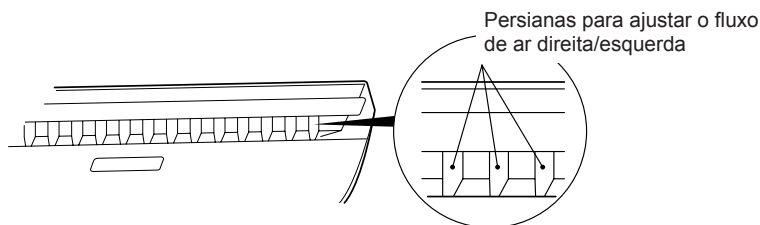

- Use os ajustes da direção do ar dentro das faixas exibidas como a seguir.

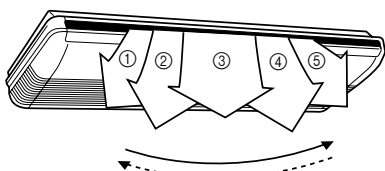

⚠ PERIGO

Nunca insira os dedos ou objetos estranhos nas portas de saída, pois o ventilador interno tem alta velocidade e pode causar ferimentos.

- Tentar mover as aletas de direcionamento de ar para cima/baixo ou as aletas de direcionamento de ar para direita/esquerda manualmente pode resultar no funcionamento inadequado; nesse caso, interrompa o funcionamento e reinicie. As persianas devem voltar a funcionar normalmente de novo.
- Durante o uso nos modos de refrigeração e desumidificação, não ajuste as aletas de direcionamento de ar para cima/baixo na faixa de aquecimento (④ a ⑤) por longos períodos de tempo, pois o vapor pode condensar perto das aletas de saída e gotículas de água podem transpirar da unidade interna. Durante os modos de refrigeração e desumidificação, se ficarem na faixa de aquecimento por mais de 30 minutos, as persianas de direcionamento de fluxo de ar retornarão automaticamente para a posição ③.
- Ao realizar ajustes em ambientes com bebês, crianças, idosos ou doentes, a direção do ar e a temperatura ambiente devem ser consideradas cuidadosamente.

FUNCIONAMENTO COM PERSIANAS OSCILANTES (SWING)

Inicie o funcionamento do ar condicionado antes de realizar esse procedimento.

Para selecionar o funcionamento com persianas oscilantes (SWING)

Pressione o botão SWING (PERSIANAS OSCILANTES).

Cada vez que o botão SWING (PERSIANAS OSCILANTES) é pressionado, a operação de oscilação será alternada na ordem a seguir.

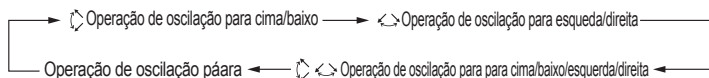

Para interromper o funcionamento com persianas oscilantes (SWING)

Pressione o botão SWING (PERSIANAS OSCILANTES) e selecione STOP (Parar).

A direção do fluxo de ar retornará ao ajuste anterior ao início da oscilação (swing).

Sobre o funcionamento com persianas oscilantes (SWING)

- Para selecionar a operação de oscilação para cima/baixo

O tipo de operação	Faixa de oscilação
Refrigeração/desumidificação	① a ④
Aquecimento	③ a ⑤
Ventilador	① a ⑤

O funcionamento com persianas oscilantes (SWING) poderá ser temporariamente interrompido quando o ventilador do ar condicionado não estiver funcionando ou quando estiver funcionando em baixa velocidade.

- Para selecionar a operação de oscilação para esquerda/direita

O tipo de operação	Faixa de oscilação
Refrigeração/desumidificação	① até ⑤ (Variação toda)
Aquecimento	① até ⑤ (Variação toda)
Ventilador	① até ⑤ (Variação toda)

O funcionamento com persianas oscilantes (SWING) poderá ser temporariamente interrompido quando o ventilador do ar condicionado não estiver funcionando ou quando estiver funcionando em baixa velocidade.

FUNCIONAMENTO ECONÔMICO

Inicie o funcionamento do ar condicionado antes de realizar esse procedimento.

Para funcionar em modo ECONÔMICO

Pressione o botão ECONOMY (ECONOMIA).

A lâmpada indicadora de ECONOMIA (verde) acenderá.

O funcionamento ECONÔMICO começa.

Para interromper o modo ECONÔMICO

Pressione o botão ECONOMY (ECONOMIA) novamente.

A lâmpada indicadora de ECONOMIA (verde) apagará.

O funcionamento volta ao normal.

Sobre o funcionamento ECONÔMICO

Na potência máxima, o funcionamento ECONÔMICO corresponde a aproximadamente 70% do funcionamento normal ar condicionado para refrigeração e aquecimento.

- Se o ambiente não estiver bem refrigerado (ou aquecido) durante o funcionamento ECONÔMICO, selecione o funcionamento normal.
- Durante o período de monitoramento no modo automático (AUTO), o funcionamento do ar condicionado não entrará em modo ECONÔMICO mesmo que o botão ECONOMY seja pressionado.
- Quando a operação estiver em modo ECONÔMICO, a temperatura do ambiente estará um pouco mais alta do que a temperatura ajustada no modo de refrigeração e mais baixa no modo de aquecimento. Assim, o modo ECONÔMICO economiza mais energia do que os modos normais.

OPERAÇÃO DE AQUECIMENTO 10 °C

Para usar a use a operação DE AQUECIMENTO 10 °C

Pressione o botão de 10 °C HEAT (AQUECIMENTO 10 °C).

A lâmpada indicadora de OPERAÇÃO (verde) apagará e A lâmpada indicadora de ECONOMIA (verde) acenderá.

Enquanto 10 °C de operação DE AQUECIMENTO estiver em progresso, somente as seguintes funções podem ser usadas.

-  SWING

Para parar a operação DE AQUECIMENTO 10 °C

Pressione o botão START/STOP (INICIAR/PARAR).

Então a operação para e a lâmpada indicadora de ECONOMY (verde) se apaga.

Cerca de the 10 °C de Operação de AQUECIMENTO

- O modo de aquecimento não funcionará se a temperatura ambiente estiver muito alta.
- A temperatura do ambiente pode ser mantida em 10 °C pressionando o botão 10 °C HEAT (AQUECIMENTO 10 °C) para prevenir que a temperatura do ambiente caia muito.

SELECIONANDO O CÓDIGO DE SINAL DO CONTROLADOR REMOTO

Quando dois ou mais ares condicionados são instalados em uma sala e o controle remoto está operando um ar condicionado além da que você deseja configurar, mude o código de sinal do controle remoto para operar apenas o ar condicionado que você deseja configurar (4 seleções possíveis).

Quando dois ou mais ares condicionados estão instalados em uma sala, favor entrar em contato com seu revendedor para configurar os sinais de códigos individuais do ar condicionado.

Selecionando o Código do Sinal do Controle Remoto

Siga os passos a seguir para selecionar o código do sinal do controle remoto. (Observe que o ar condicionado não pode receber um código do sinal se o sinal não tiver sido ajustado para o ar condicionado.)

- 1 Pressione o botão START/STOP (INICIAR/PARAR) apenas até que o relógio seja exibido no visor do controlador remoto.**
- 2 Pressione o botão MODE (MODO) por ao menos cinco segundos para exibir o código de sinal atual (inicialmente configure para \overline{A}).**
- 3 Pressione os botões (\blacktriangle / \blacktriangledown) para alternar entre os códigos do sinal \overline{A} → \overline{B} → \overline{C} → \overline{D} . Combine o código no visor com o código de sinal do ar condicionado.**
- 4 Pressione o botão MODE (MODO) novamente para voltar ao visor do relógio. O código do sinal será alterado.**

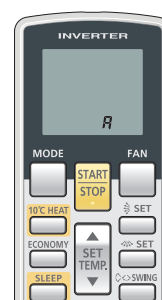

- Se nenhum botão for pressionado em 30 segundos após o código de sinal ser exibido, o sistema volta ao visor do relógio original. Neste caso, comece novamente pelo passo 1.
- O código do sinal do ar condicionado é configurado em "A" antes do envio. Contate seu revendedor para alterar o código de sinal.
- Quando as baterias do controle remoto são substituídas o código do sinal do controle remoto volta a ser "A". Se você usar outro código de sinal além do "A" reconfigure o código de sinal após substituir as baterias.
Se não souber qual é o código do sinal do ar condicionado, tente cada um dos códigos (\overline{A} → \overline{B} → \overline{C} → \overline{D}) até encontrar o que funciona com o ar condicionado.

LIMPEZA E CUIDADE

CUIDADO

- Antes de limpar o ar condicionado, certifique-se de desligar a unidade e desligue a tomada elétrica.

- Para evitar desgaste excessivo da peça e componentes ou mal funcionamento do ar condicionado, o usuário/consumidor deve executar manutenção preventiva através de uma assistência técnica associada, periodicamente. Para saber a periodicidade da manutenção preventiva, o consumidor deve verificar com o instalador associado ou uma assistência técnica associada.
- Quando usada por períodos prolongados, a unidade acumulará poeira na parte interna, o que reduz seu desempenho. Recomendamos que a unidade seja inspecionada regularmente, além da sua própria limpeza e cuidado. Para obter mais informações, consulte o pessoal do serviço técnico autorizado.
- Recomenda-se ao usuário/consumidor exigir uma cópia da Ordem de Serviço toda vez que houver uma visita de uma assistência técnica para verificação, manutenção, teste ou reparo do produto.
- Ao limpar a carcaça da unidade, não use água com temperatura superior a 40 °C, limpadores abrasivos ou agentes voláteis, como benzeno ou thinner.
- Não exponha a unidade a líquidos, inseticidas ou produtos para cabelo em spray.
- Se a unidade não for operada por um período de um mês ou mais, certifique-se de permitir que as peças internas da unidade sequem totalmente, antecipadamente, operando a unidade em modo de ventilação por metade de um dia.

Limpeza do filtro de ar

1. Puxe os filtros de ar para cima e os remova.

Remova os filtros de ar, levantando sua alça, puxando-o para fora para você.

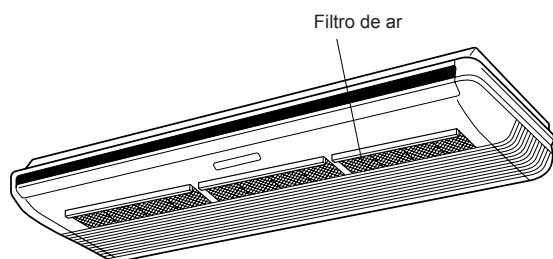

2. Limp os filtros de ar.

Remova o pó dos filtros de ar aspirando ou lavando-os. Após lavar, permita que os filtros de ar sequem totalmente em uma área protegida da luz solar.

3. Reacople os filtros de ar na grade de entrada.

Os filtros de ar cabem na lateral da grade de entrada.

- A poeira pode ser removida do filtro de ar com um aspirador de pó ou lavando-o em uma mistura de água morna e detergente suave. Se você lavar o filtro, assegure-se de deixá-lo secar totalmente em um local ao abrigo do sol antes de colocá-lo de volta.
- Se o pó se acumular no filtro, o fluxo de ar será reduzido, reduzindo a eficiência operacional e aumentando o ruído.

Reinício o Filtro (lâmpada indicadora ECONOMY piscando/o ajuste especial)

- **Pode ser usado se ajustado corretamente durante a instalação. Consulte o pessoal técnico autorizado ao usar essa função.**

• Acende quando é hora de limpar os filtros de ar. Após ligar a energia, pressione o botão MANUAL AUTO (AUTO MANUAL) por 2 segundos ou menos na unidade interna.

SOLUÇÃO DE PROBLEMAS

Instruções relativas ao aquecimento (*) se aplicam apenas ao “MODELO AQUECIMENTO & REFRIGERAÇÃO” (Ciclo Reverso).



ADVERTÊNCIA

Em caso de mau funcionamento (cheiro de queimado etc.), interrompa a operação imediatamente, desligue o disjuntor ou desconecte da tomada e chame o pessoal do serviço técnico autorizado. Só desligar a unidade não a desconectará totalmente a unidade da fonte de energia. Certifique-se de desligar sempre o disjuntor ou desconecte da tomada para garantir a suspensão do suprimento da eletricidade.

Antes de chamar a assistência técnica, realize as verificações a seguir:

	Sintoma	Problema	Ver página
NORMAL FUNÇÃO	Não operar imediatamente:	<ul style="list-style-type: none"> ● Se a unidade para e volta a funcionar imediatamente após, o compressor não funcionará por aproximadamente 3 minutos, para evitar a queima de fusíveis. ● Sempre que o plugue de alimentação de energia for desconectado e então reconectado a uma tomada, o sistema de proteção funcionará por 3 minutos, evitando o funcionamento da unidade durante esse período. 	—
	Emite barulhos:	<ul style="list-style-type: none"> ● Durante o funcionamento e imediatamente após a parada da unidade, o barulho de água fluindo na tubulação do ar condicionado poderá ser ouvida. Além disso, algum barulho poderá ser perceptível particularmente por aproximadamente 2 a 3 minutos depois do início do funcionamento (gás refrigerante fluindo). ● Durante o funcionamento, um barulho tipo rangido poderá ser ouvido. Isso se deve à expansão e contração da tampa frontal causadas pelas mudanças de temperatura. 	—
		*● Durante a operação de aquecimento, um som de chiado pode ocorrer ocasionalmente. Esse som é produzido pela operação de descongelamento automático.	17
	Odores:	<ul style="list-style-type: none"> ● A unidade interna pode emitir algum odor. Esse odor é resultado dos odores do ambiente (móveis, tabaco etc.) que foram absorvidos pelo ar condicionado. 	—
	Emissão de neblina ou vapor:	<ul style="list-style-type: none"> ● Durante as operações de refrigeração ou desumidificação, a unidade interna poderá emitir uma neblina fina. Isso é consequência do resfriamento rápido do ar pelo ar emitido pelo ar condicionado, que produz condensação e neblina. 	—
		*● Durante o aquecimento, o ventilador da unidade externa poderá parar de funcionar, sendo possível ver o vapor emitido pela unidade. Isso é causado pelo descongelamento automático.	17
	Fluxo de ar fraco ou ausente:	*● Ao iniciar o aquecimento, a velocidade do ventilador é temporariamente muito baixa, permitindo que as partes internas se aqueçam.	—
		*● Durante o aquecimento, se a temperatura ambiente aumentar além do programado no termostato, a unidade externa deixará de funcionar e a interna funcionará com velocidade do ventilador muito baixa. Se você quiser esquentar o ambiente ainda mais, ajuste o termostato para um valor ainda maior.	—
		*● Durante o aquecimento, a unidade interna deixará de funcionar (máx. de 15 minutos) durante o descongelamento automático. Durante o descongelamento automático, a lâmpada indicadora de OPERAÇÃO piscará.	17
		● O ventilador pode operar em velocidade muito baixa durante a operação de desumidificação ou quando a unidade está monitorando a temperatura ambiente.	—
		● Durante o funcionamento no modo SUPERSILENCIOSO, o ventilador funcionará em uma velocidade muito baixa.	—
		● No monitor de operação automática (AUTO), o ventilador funcionará em uma velocidade muito baixa.	—
		*● Durante o aquecimento, a unidade externa poderá produzir água por causa do descongelamento automático.	17
	Unidade externa produzindo água:		
A lâmpada indicadora ECONOMY (Economia) piscando:	<ul style="list-style-type: none"> ● Limpe o filtro. Depois, desligue a lâmpada indicadora ECONOMY. 	14	

SOLUÇÃO DE PROBLEMAS

	Sintoma	Problema	Ver página
VERIFIQUE UMA VEZ MAIS	Não funciona:	<ul style="list-style-type: none"> ● O disjuntor foi desligado? ● Houve queda no fornecimento de eletricidade? ● Um fusível queimou ou um disjuntor desarmou? 	—
		● O timer está funcionando?	9 a 10
	Refrigeração (ou aquecimento*) fraca desempenho:	<ul style="list-style-type: none"> ● O filtro de ar está sujo? ● A grade de entrada ou a porta de saída do ar condicionado estão bloqueadas? ● A temperatura ambiente programada (termostato) foi ajustada corretamente? ● Existe alguma janela ou porta aberta? ● No caso de refrigeração, há alguma janela permitindo a entrada da luz do sol forte? (Feche as cortinas.) ● No caso de refrigeração, existem equipamentos de aquecimento e computadores no ambiente ou há muitas pessoas no ambiente? 	—
		● A unidade está ajustada para funcionar em modo SILENCIOSO?	—
A unidade não funciona de acordo com o ajuste do controle remoto:	<ul style="list-style-type: none"> ● As baterias do controle remoto estão descarregadas? ● As baterias do controle remoto foram colocadas corretamente? 	6	

Se o problema persistir depois dessas verificações, ou se você sentir cheiro de queimado, se a lâmpada indicadora de OPERAÇÃO e a lâmpada indicadora do TIMER estiverem piscando e a lâmpada do modo ECONOMIA piscar rapidamente. Interrompa o funcionamento imediatamente, desligue o disjuntor e consulte o pessoal do serviço técnico autorizado.

DICAS DE FUNCIONAMENTO

Instruções relativas ao aquecimento (*) se aplicam apenas ao “MODELO AQUECIMENTO & REFRIGERAÇÃO” (Ciclo Reverso).

Desempenho de aquecimento*

- O ar condicionado funciona sob o princípio da bomba de aquecimento, absorvendo calor do exterior e transferindo esse calor para as unidades internas. Em consequência disso, o desempenho se reduz quando a temperatura externa cai. Se você achar que o calor gerado está insuficiente, use o ar condicionado em conjunto com outro tipo de aquecedor.
- Equipamentos de ar condicionado tipo bomba de aquecimento aquecem todo o ambiente recirculando o ar pelo ambiente. Assim, após o início do aquecimento, é necessário algum tempo até que o ambiente esteja aquecido.

Quando as Temperaturas Interna e Externa estão Altas Alto*

- Quando tanto as temperaturas interna e externa estão altas devido o uso do modo de aquecimento, o ventilador da unidade externa pode parar às vezes.

Descongelo automático controlado por microcomputador*

- Ao usar o modo de aquecimento sob condições de alta umidade e baixa temperatura externas, é possível que gelo se forme na unidade externa, o que causa uma redução de desempenho.

Para evitar esse tipo de redução de desempenho, esta unidade está equipada com uma função de descongelamento automático controlada por computador. Se houver formação de gelo, o ar condicionado para de funcionar e o circuito de descongelamento funciona por um pequeno intervalo de tempo (4 a 15 minutos).

Durante o descongelamento automático, a lâmpada indicadora de OPERAÇÃO piscará.

Refrigeração Ambiente*

- Quando a temperatura externa cai, os ventiladores da unidade externa podem alternar para velocidade lenta.

Início rápido (para aquecimento)*

- A unidade interna impede correntes de ar frio quando a operação de aquecimento começa.

O ventilador da unidade interna não irá operar em uma velocidade muito baixa até que o trocador de calor atinja a temperatura definida.

A opção de controle remoto com cabo é necessária para usar a seguinte função (**).

Controlador Remoto Duplo (opcional)**

Um controlador remoto adicional pode ser acrescentado até o máximo de 2 controles remotos. Qualquer controle remoto pode controlar o ar condicionado. No entanto, as funções de timer não podem ser usadas na unidade secundária.

Controle de Grupo**

1 controle remoto pode controlar até 16 ares condicionados. Todos os ares condicionados serão operados com as mesmas configurações.

Reinício automático

Em caso de interrupção de energia elétrica

- Caso o fornecimento de energia ao ar condicionado seja interrompido por uma falha de energia, o ar condicionado reiniciará automaticamente no modo anteriormente selecionado uma vez que a energia seja restaurada.
- Caso a falha ocorra durante o funcionamento do TIMER, o timer será reiniciado e a unidade iniciará (ou parará) o funcionamento no novo ajuste de tempo. Neste caso, a lâmpada indicadora do TIMER piscará.
- O uso de outros equipamentos elétricos (barbeador elétrico etc.) ou uso próximo de um transmissor de rádio sem fio pode causar o mau funcionamento do ar condicionado. Nesse caso, desconecte a fonte de energia temporariamente, reconecte-a e então use o controle remoto para continuar a operação.

Aviso

Instruções relativas ao aquecimento (*) se aplicam apenas ao “MODELO AQUECIMENTO & REFRIGERAÇÃO” (Ciclo Reverso).

- *● Durante o uso do modo de aquecimento, a unidade externa executará o descongelamento ocasionalmente e em períodos de tempo curtos. Durante o descongelamento, se o usuário ajustar a unidade interna para aquecimento novamente, o descongelamento continuará e a operação de aquecimento começará depois que o descongelamento terminar – o resultado é que poderá levar algum tempo para que o ar aquecido seja emitido.
- *● No modo de aquecimento, a parte superior da unidade interna pode ficar quente, mas isso se deve à circulação do fluido resfriador circulado através da unidade interna, mesmo quando não está funcionando; não é um defeito.



FUJITSU GENERAL LIMITED
1116, Suenaga, Takatsu-ku, Kawasaki 213-8502, Japan