

Manual do Usuário

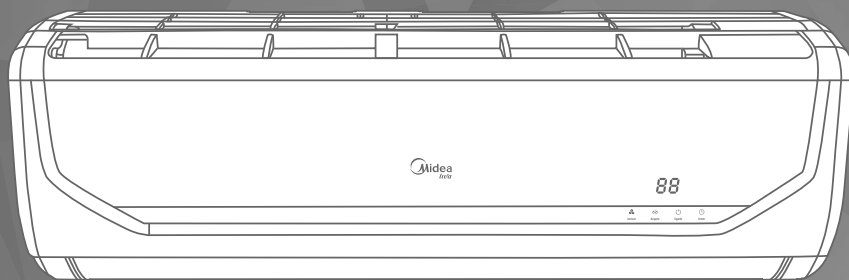

Split Hi Wall Midea Liva Inverter





Obrigado pela sua escolha!

Um dos benefícios mais agradáveis que o aguardam no momento de operar o seu condicionador de ar é que, além de manter uma temperatura agradável no espaço condicionado, o ar é filtrado e desumidificado, melhorando desta forma a qualidade do ar que respiramos.

Este manual foi desenvolvido para que você se familiarize com todas as características tecnológicas e os benefícios que a unidade lhe proporcionará.

Adicionalmente, este manual contém informações vitais sobre o seu novo condicionador de ar, a respeito da sua manutenção, execução de serviços e, acima de tudo, como aproveitá-lo de maneira econômica.

Reserve alguns minutos para repassar atentamente o conteúdo deste manual e descubra você mesmo(a) como aproveitar o melhor do seu novo condicionador de ar Midea, em termos de comodidade pessoal e economia de operação.

Para casos de garantia ou se ainda tiver alguma dúvida, ligue para nosso Serviço de Atendimento ao Cliente (SAC) e fale com a gente.



SAC - Serviço de Atendimento ao Consumidor
3003 1005 (capitais e regiões metropolitanas)
0800 648 1005 (demais localidades)

www.mideadobrasil.com.br/pt/faleconosco



CONTEÚDO

PRECAUÇÕES	5
Considerações de segurança	5
DESCRIÇÃO DOS COMPONENTES	8
Visor da unidade interna (evaporadora)	9
Temperatura de utilização	10
FUNCIONAMENTO MANUAL - OPERAÇÃO DE EMERGÊNCIA	10
FUNCIONAMENTO DO CONTROLE REMOTO	12
Descrição e funções dos indicadores do controle remoto	14
Uso do controle remoto	15
OPERAÇÃO DA UNIDADE INTERNA - EVAPORADORA	17
Funcionamento no modo AUTOMÁTICO	17
Funcionamento em REFRIGERAÇÃO, em VENTILAÇÃO ou em AQUECIMENTO	18
Funcionamento em DESUMIDIFICAÇÃO	19
Funcionamento do TIMER (temporizador)	20
Exemplos de configuração do TIMER (temporizador)	21
Funcionamento no modo DORMIR	22
Ajuste das direções do fluxo de ar	23
FUNCIONAMENTO DA UNIDADE INTERNA - EVAPORADORA	25
Características do funcionamento no modo AUTOMÁTICO	25
Características do funcionamento no modo DORMIR	25
Características do funcionamento no modo DESUMIDIFICAÇÃO	25
Funcionamento Otimizado	26
CUIDADOS E MANUTENÇÃO	26
Limpeza do filtro de ar	26
Limpeza da unidade interna e do controle remoto	27
Manutenção	28
INFORMAÇÕES SOBRE O FUNCIONAMENTO	28
LOCALIZAÇÃO DE AVARIAS	30
GARANTIA	31

PRECAUÇÕES

Considerações de segurança

A instalação, serviço e manutenção em equipamentos condicionadores de ar pode apresentar perigo devido à pressão que exerce o gás refrigerante no seu interior, e em seus componentes elétricos. Somente pessoal especializado e qualificado deverá instalar, reparar ou executar serviços em equipamentos condicionadores de ar. O pessoal não especializado somente poderá efetuar trabalhos de manutenção básica, como: limpeza de serpentinas e limpeza e/ou substituição de filtros.

Todos os outros trabalhos de manutenção deverão ser efetuados somente por pessoal especializado. Siga as normas de segurança aplicáveis, use óculos de segurança, roupas e luvas adequadas para este propósito. Use a proteção adequada para efetuar trabalhos de solda. Mantenha sempre um extintor de incêndio ao seu alcance.

Para sua segurança, repasse detidamente estas instruções e respeite todas as indicações etiquetadas **ADVERTÊNCIA** ou **PRECAUÇÃO** contidas neste manual ou coladas no corpo da unidade.

Consulte as normas locais aplicáveis a respeito de instalações elétricas para requerimentos especiais.

Entenda o significado das palavras **PERIGO**, **ADVERTÊNCIA** e **PRECAUÇÃO**.

PERIGO sinaliza situações de alto risco para pessoas e inclusive a morte. A palavra **ADVERTÊNCIA** sinaliza situações que podem resultar em danos pessoais e inclusive a morte. A palavra **PRECAUÇÃO** sinaliza práticas inseguras, as quais podem resultar em danos menores a pessoas ou a suas propriedades materiais.

ADVERTÊNCIA

Não tente interconectar unidades de diferentes fabricantes sem antes consultar o seu representante **Midea** ou algum outro engenheiro especializado em condicionamento do ar, a incompatibilidade entre unidades interna e externa e os seus dispositivos de controle, pode causar sérios problemas a ambas as unidades e deixá-lo sem a cobertura da garantia do fabricante. A **Midea** declina toda a responsabilidade e cancelará a garantia do produto se estas instruções de instalação não forem seguidas, como se indica, ou se forem efetuadas modificações na fiação.

Consulte um credenciado **Midea** de sua preferência para maiores detalhes. Antes de instalar, modificar ou executar serviços no sistema certifique-se de que o fornecimento de energia elétrica à unidade está interrompido. Verifique se não há mais de um interruptor de energia. Certifique e etiquete cada interruptor existente com uma legenda apropriada. Os choques elétricos podem ocasionar danos pessoais e inclusive a morte.

PRECAUÇÃO

CONEXÃO DA UNIDADE AO FORNECIMENTO PRINCIPAL DE ENERGIA (alimentação)

Estas unidades devem ser conectadas ao fornecimento principal de energia elétrica (alimentação) através de um disjuntor de capacidade adequada e com uma separação entre contatos de pelo menos 3 mm. Se isto não for possível, deverá ser usada uma combinação contato/receptáculo provido de terra efetivo.

O contato deverá ter um acesso fácil depois da instalação e deverá estar desconectado do receptáculo de maneira a assegurar que não existe energia elétrica para a unidade. É de suma importância seguir as normas de segurança aplicáveis localmente, em especial certificar-se de que o fornecimento de energia elétrica conta com um cabo terra devidamente instalado - Consulte a NBR-5410 da ABNT "Instalações Elétricas de Baixa Tensão".

ADVERTÊNCIA

Utilize a voltagem indicada na etiqueta de dados da unidade. Usar uma voltagem diferente da especificada pode causar sérios danos a unidade.

Use somente um disjuntor de capacidade adequada.

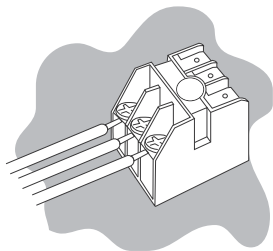

ADVERTÊNCIA

PARA DESCONECTAR A UNIDADE DA ALIMENTAÇÃO DE ENERGIA

Não desligue a unidade a partir do interruptor principal de energia (disjuntor). Use sempre o controle remoto quando quiser desligá-la.

Para unidades com cabo de alimentação:

Não use o cabo alimentação de energia para desligar a unidade, principalmente se esta estiver em operação. Esta ação, além de danificar o cabo, pode resultar em choque elétrico, produzir uma faísca e até mesmo iniciar um incêndio.

Verifique o cabo de alimentação, se este não estiver firmemente conectado ou apresentar algum dano, poderá haver fuga de energia ou risco de choque elétrico.

O cabo de alimentação **NUNCA** deve ser cortado para aumentar-se o comprimento deste. Se o cabo estiver danificado, a substituição deverá ser executada por uma empresa credenciada **Midea**.

Mantenha as unidades fora do alcance de fontes de calor e de combustíveis e também de gases em geral. As altas temperaturas e os fluidos dos combustíveis, além do risco de explosão, podem produzir danos físicos na unidade.

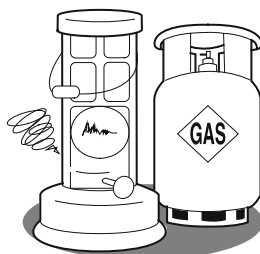

Não use aerossóis inflamáveis perto da unidade. A unidade pode ser danificada se entrar em contato com gasolina, solvente, benzina, inseticida e outras substâncias químicas.

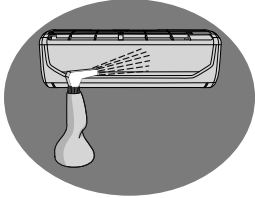

Para evitar um choque elétrico sério nunca salpique com água nem a unidade interna nem a externa.

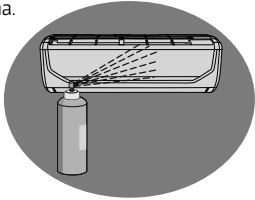

Não obstrua a descarga de ar em nenhuma das unidades, interna e externa. Esta ação bloqueará o fluxo de ar diminuindo a capacidade de resfriamento e um mau funcionamento da unidade.

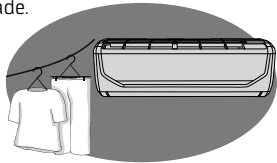

Durante o verão ou quando a unidade estiver exposta a incidência solar direta, evite o quanto for possível que os raios solares entrem na área condicionada, utilizando para isto cortinas ou persianas nas janelas.

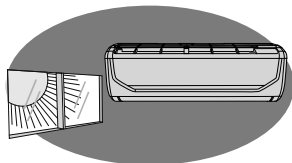

Não introduza suas mãos ou dedos, nem coloque objetos dentro da grelha de descarga de ar na unidade externa, visto que o ventilador gira a velocidades muito altas e pode causar sérios danos pessoais.

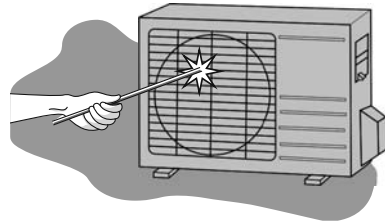

ADVERTÊNCIA

Assim como para qualquer outro equipamento, o condicionador de ar não pode ser utilizado por crianças ou por pessoas com capacidades físicas, sensoriais ou mentais reduzidas, ou mesmo por pessoas sem experiência e conhecimento sobre o equipamento, sem a supervisão de alguém responsável. Portanto, deixe as crianças bem instruídas sobre a utilização com segurança e também sobre os perigos de seu uso inapropriado.

DESCARTE SUSTENTÁVEL

Os componentes desse produto e sua embalagem são recicláveis.

Não descarte no lixo comum.

Para o descarte seguro e sustentável, de seu antigo ar-condicionado, entre em contato com a nossa central de atendimento ao cliente, pelos telefones 3003 1005 / 0800.648.1005, ou pelo site www.mideadobrasil.com.br, para obter informações dos postos de descarte mais próximos de sua localidade.

DESCRIÇÃO DOS COMPONENTES

- 1 - Entrada de ar
- 2 - Painel frontal
- 3 - Filtros de ar
- 4 - Defletor(es) horizontal
- 5 - Saída de ar interna
- 6 - Painel do display de LCD
- 7 - Receptor sinais infravermelhos
- 8 - Defletores verticais
- 9 - Botão de controle manual (interno)
- 10 - Suporte de fixação
- 11 - Controle remoto e suporte
- 12 - Saída de ar externa
- 13 - Entrada de ar
- 14 - Tubos de interligação linhas de sucção/expansão
- 15 - Mangueira de dreno
- 16 - Cabos para interligação elétrica

Unidade Interna

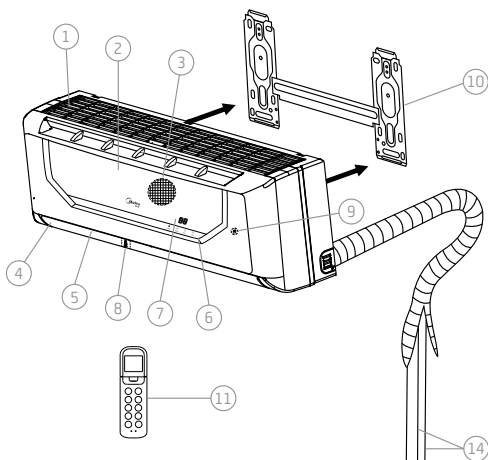

Unidade Externa

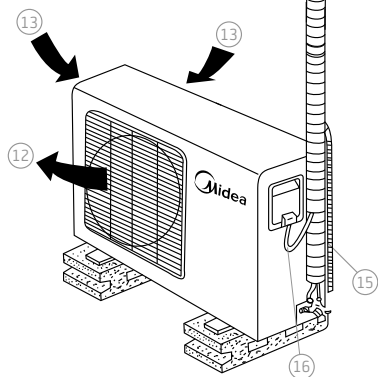

NOTA

- Todas as figuras presentes neste manual têm valor somente a título explicativo e as partes ilustradas poderão ser diferentes daquelas do equipamento de ar-condicionado adquirido.
- O modelo real de qualquer maneira é aquele que deve ser considerado válido.

Visor da unidade interna (evaporadora)

O visor da unidade interna aparece conforme as indicações a seguir:

NOTA

O visor é invisível, caso não visualize os dígitos, pressione a tecla LED.

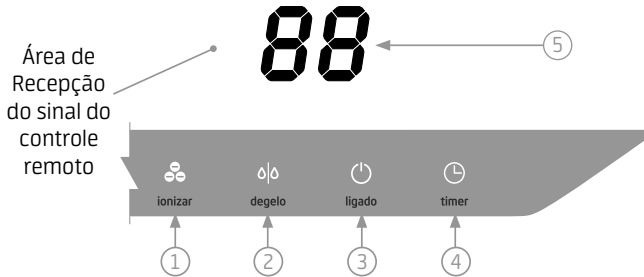

1. Indicador de funcionamento da função ionizar

O indicador acende quando a função ionizar for ativada.

2. Indicador de descongelamento (degelo) *(somente versões quente/frio)*

O indicador acende quando a unidade começa a degelar automaticamente ou quando o dispositivo de controle de ar quente é ativado na operação aquecimento.

3. Indicador de funcionamento (ligado)

Quando a unidade é alimentada o indicador pisca de modo intermitente e ficará aceso enquanto esta estiver em funcionamento.

4. Indicador do temporizador (timer)

O indicador acende quando a função timer for ativada.

5. Indicador de temperatura selecionada no controle remoto e indicador de mensagens

Exibe os ajustes da temperatura quando a unidade estiver operando, exibe os códigos de falha (ver manual de instalação, operação e manutenção) e também as mensagens conforme a tabela ao lado:

Display	Mensagem
ON	Pisca no display por 3 segundos quando alguma das seguintes funções foi ativada: timer (ON), ionizar, oscilar, turbo ou não perturbe.
OF	Pisca no display por 3 segundos quando alguma das seguintes funções foi desativada: timer (OFF), ionizar, oscilar, turbo ou não perturbe.
DF	Em operação de degelo.
CF	A proteção anti-cold está ativa (no modo aquecimento).
SC	Em operação de auto limpeza.
FP	Em operação de aquecimento abaixo de 8°C.
CL	Aviso para limpar filtro de ar.
nF	Aviso para trocar filtro de ar.

Temperatura de utilização

TEMPERATURA / MODO	REFRIGERAÇÃO	AQUECIMENTO	DESUMIDIFICAÇÃO
Temperatura Ambiente	17°C - 32°C	0°C - 30°C	10°C - 32°C
Temperatura Externa	0°C - 50°C	-15°C - 30°C	0°C - 50°C

ADVERTÊNCIA

1. Se o equipamento for utilizado fora das condições descritas acima, poderão ser ativadas as proteções de segurança capazes de provocar algumas irregularidades de funcionamento da unidade.
2. Uma taxa de umidade superior a 80% pode causar a formação de condensado enquanto a unidade estiver funcionando em modo refrigeração ou em modo desumidificação. Deve-se, portanto, regular a posição do defletor vertical colocando-o com o ângulo máximo de abertura (vertical em relação ao chão) e programar o ventilador em ALTA velocidade.
3. Com estas temperaturas de utilização ficam garantidos os rendimentos otimizados da unidade.

FUNCIONAMENTO MANUAL - OPERAÇÃO DE EMERGÊNCIA

Se não tiver o controle remoto ou no caso de pilhas descarregadas, pode ser utilizado temporariamente o funcionamento manual.

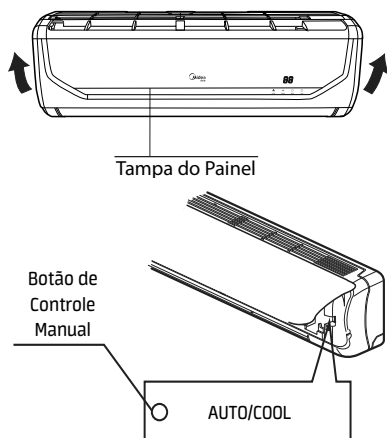

1. Abrir e levantar o painel dianteiro até ficar fixo emitindo o clique de encaixe.
2. Pressionar o botão de controle manual (emergência) até o indicador de funcionamento "ligado" acender; a unidade irá funcionar no modo AUTO. (O ajuste padrão da temperatura é 24°C).
3. Fechar o painel recolocando-o na sua posição inicial.

ADVERTÊNCIA

- Após pressionar o botão de controle manual, o modo de funcionamento será alterado na seguinte sequência: AUTOMÁTICO (Auto), REFRIGERAÇÃO (Frio), DESLIGADO.
- Pressionar o botão de controle manual até o indicador de funcionamento "ligado" iniciar a piscar rapidamente (cinco vezes por segundo); a unidade agora funciona no modo REFRIGERAÇÃO (Frio). Este modo é válido somente para fins de teste. No modo REFRIGERAÇÃO (Frio), a opção de funcionamento com controle remoto não está disponível.
- A unidade interna está DESLIGADA se o indicador de funcionamento "ligado" estiver apagado.
- Para restaurar o funcionamento através do controle remoto basta utilizá-lo novamente.

Substituição de pilhas

1. Remover a tampa do compartimento e substituir as pilhas velhas por novas, prestando atenção para a polaridade correta indicada no compartimento.
2. O visor do controle remoto mostrará a temperatura de 24°C e o modo de operação, bem como a velocidade do ventilador estarão em AUTO.

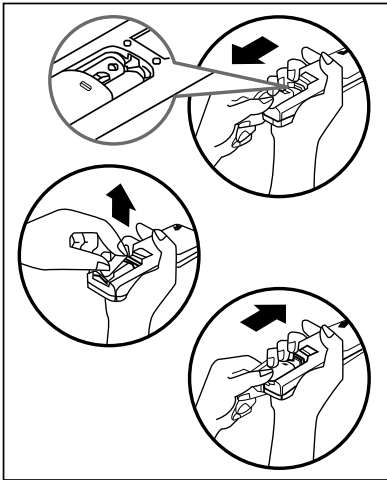

NOTA

O controle remoto utiliza duas pilhas do tipo palito (AAA).

NOTAS

- Quando da substituição, não utilize pilhas usadas ou de tipo diferente, isto poderá ser causa de funcionamentos irregulares do controle remoto.
- Quando as pilhas são removidas o controle remoto apaga todas as programações.
- Se o controle remoto não for utilizado durante um tempo prolongado, recomenda-se remover as pilhas a fim de evitar infiltrações que poderão danificá-lo.
- A duração média das pilhas com um uso normal é cerca de seis meses.
- Substituir as pilhas ao falhar o "bip" de recepção proveniente da unidade interna ou se o indicador de transmissão do controle remoto não acender.

DESCARTE SUSTENTÁVEL

Após a utilização, para o descarte seguro e sustentável de suas pilhas e/ou baterias, acesse o site www.mideadobrasil.com.br ou entre em contato com a nossa central de atendimento ao cliente (SAC) pelos telefones 3003 1005 / 0800 648 1005, para obter informações dos postos de descarte mais próximos de sua localidade.

Não descarte-as no lixo comum.



FUNCIONAMENTO DO CONTROLE REMOTO

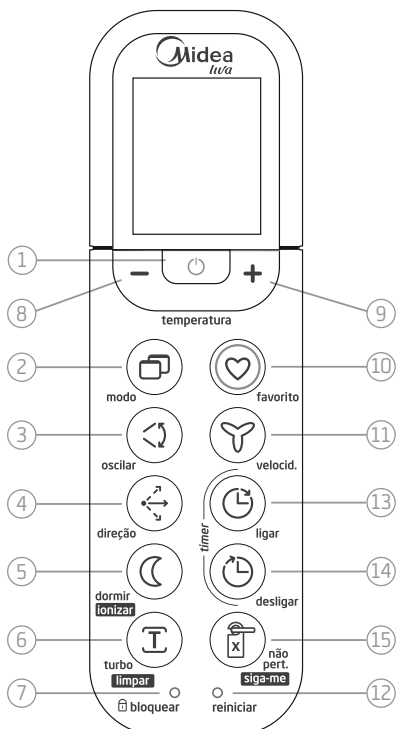

1. Tecla Liga/Desliga

Pressionar a tecla para ligar a unidade e pressioná-la novamente para desligar a unidade.

2. Modo: Seleção de modo de funcionamento

Pressionar repetidamente para selecionar o modo de funcionamento na seguinte sequência: AUTOMÁTICO (Auto) - REFRIGERAÇÃO (Frio) - DESUMIDIFICAÇÃO (Desum.) - AQUECIMENTO (Calor) - VENTILAÇÃO (Vent.) e retorno ao AUTOMÁTICO. Ver esquema indicativo.



* Somente unidades Quente/Frio.

3. Oscilar: Tecla para acionamento automático do defletor de ar horizontal

Pressionar a tecla para acionar a função de movimentação automática do defletor de ar horizontal, proporcionando o deslocamento do ar para cima e para baixo no ambiente.

Pressionar novamente para cancelar a função.

4 - Direção: Tecla para direcionamento do fluxo de ar

Pressionar esta tecla para modificar o ângulo de deslocamento do defletor horizontal (que regula a saída de ar para cima ou para baixo).

5. Dormir/Ionizar: Tecla para ativação das funções

Função Dormir: Pressionar a tecla uma vez ativa a função propiciando maior conforto e economia durante a operação.

Função Ionizar: Pressionando a tecla por mais de 2 segundos ativa a função, a unidade interna renova constantemente o ar, trocando o ar saturado pelo ar externo.

O ícone ficará aceso no display da evaporadora.

NOTA

A função Dormir pode ser desativada pressionando-se as teclas Modo, Velocid. ou Liga/Desliga do controle remoto

6. Turbo/Limpar: Tecla de ativação das funções

Função Turbo: Pressionar esta tecla no modo REFRIGERAÇÃO (Frio) ou no modo AQUECIMENTO (Calor - versões quente/frio) faz com que a unidade opere em sua capacidade máxima até atingir a temperatura configurada no controle remoto.

Função Limpar: Pressionando a tecla por mais de 2 segundos a unidade interna ativa o sistema de limpeza automática.

7. Bloquear: Função bloquear teclado

Pressionando a tecla interna "Bloquear", todas as teclas do controle estarão bloqueadas, porém as configurações atuais serão mantidas.

Esta função é usada para impedir a variação acidental dos parâmetros configurados.

Para desativar a função bloqueio basta pressionar novamente a tecla.

8 e 9. Temperatura + / - : Teclas de seleção de temperatura

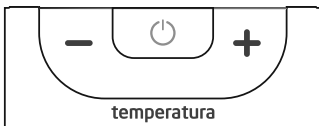

Para reduzir a temperatura configurada.

Para aumentar a temperatura configurada.

10. Favorito - Tecla de atalho

A tecla de atalho tem as seguintes funções:

- Logo após ter colocado a unidade em funcionamento pela primeira vez, pressionando a tecla "Favorito" a unidade irá operar no modo AUTOMÁTICO (Auto), com uma temperatura de 24°C e com velocidade do ventilador em AUTO .
- Com a unidade em operação, se a tecla "Favorito" for pressionada durante 2 segundos, esta irá, automaticamente, estabelecer (gravar) os parâmetros de operação atual configurados no controle remoto, ou seja, irá operar no modo, temperatura, velocidade do ventilador e na função Dormir (caso esta esteja ativa) atualmente selecionados.
- Se o controle remoto estiver desligado: pressionando a tecla "Favorito" o sinal não é transmitido para unidade, apenas apresenta no display do controle a configuração previamente selecionada; a função Dormir neste caso é desabilitada.

11. Velocid.: Tecla de seleção da velocidade do ventilador

Pressionar esta tecla para selecionar a velocidade do ventilador na seguinte sequência:

1. AUTOMÁTICA (AUTO) - BAIXA - MÉDIA - ALTA e retorno à AUTOMÁTICA.

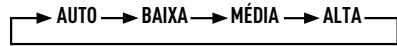

12. Reiniciar: Tecla apagar configurações

Pressionando a tecla interna "Reiniciar" serão apagadas todas configurações e o controle remoto retornará ao estado inicial.

13. Timer Ligar: Ligar temporizador

1. Tecla utilizada para configuração do temporizador de acionamento automático (Timer Ligar) da unidade.
2. A cada toque na tecla a hora atual é acrescida de 30 minutos, a partir do tempo de 10 h o acréscimo passa a ser de 60 minutos (1 hora). Para cancelar a programação basta ajustar o Timer Ligar para "0.0 H".

14. Timer Desligar: Desligar temporizador

1. Tecla utilizada para configuração do temporizador de desligamento automático (Timer Desligar) da unidade.
2. A cada toque na tecla a hora atual é acrescida de 30 minutos, a partir do tempo de 10 h o acréscimo passa a ser de 60 minutos (1 hora). Para cancelar a programação basta ajustar o Timer Desligar para "0.0 H".

15. Não Pert. / Siga-me: Tecla para ativação das funções

1. Função Não Pertube: Pressionar a tecla uma vez desativa o sinal sonoro e apaga a luz proveniente do display da unidade. Ao pressionar a tecla novamente, ambos são reativados.
2. Função Siga-me: Pressionando a tecla por mais de 2 segundos a unidade interna seguirá a temperatura do ambiente em que está o controle remoto.

NOTAS

- Ao desligar e ligar o equipamento novamente, este reinicia com a luz do display e som ativados.
- A função Siga-me não está disponível nos modos desumidificação (Desum.) e ventilação (Vent).

Descrição e função dos indicadores do controle remoto



NOTA

Para maior clareza na figura estão ilustrados todos os indicadores do display. Durante o funcionamento estará aceso somente o indicador do modo de funcionamento (ou da função) que estiver ativado.

1 - Indicador de transmissão

O indicador de transmissão ilumina-se quando o controle remoto envia sinais à unidade interna.

2 - Indicador do modo de funcionamento

Indica o modo de funcionamento atual, a partir de AUTOMÁTICO (Auto), REFRIGERAÇÃO (Frio), DESUMIDIFICAÇÃO (Desum.), AQUECIMENTO (Calor) (versões quente/frio), VENTILAÇÃO (Vent.) e retorno ao modo AUTOMÁTICO.

3 - Indicador Liga/Desliga (Liga)

O liga/desliga do controle remoto é exibido pressionando a tecla . Pressionar novamente a tecla para apagar a visualização.

4 - Indicador de temperatura

Indica as temperaturas configuradas, de 17°C até 30°C. No modo VENTILAÇÃO (Vent.), o indicador de temperatura não é visualizado.

5 - Indicador do modo Dormir

Indica que a unidade está funcionando no modo economia de energia.

6 - Indicador da função Bloquear (Bloq.)

O ícone de bloqueio é visualizado quando a tecla interna "Bloquear" tiver sido pressionada. Pressioná-la novamente apaga a visualização.

7 - Indicador de velocidade do ventilador

Indica a velocidade selecionada do ventilador, de automática aos 3 níveis de velocidade; baixa, média, alta e retorno a automática. Nos modos AUTOMÁTICO (Auto) e de DESUMIDIFICAÇÃO (Desum.) a unidade funciona na velocidade automática.

8 - Indicador da função Siga-me

O ícone é visualizado quando a tecla "Não pert./Siga-me" tiver sido pressionada por mais de 2 segundos. Pressioná-la novamente apaga a visualização.

9 - Indicador do Timer (ON/OFF)

Indica os horários configurados para ligar e/ou desligar o temporizador (Timer) de 0 a 24 horas.

Uso do controle remoto

Posicionamento do controle remoto

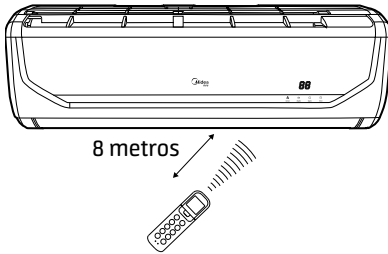

Posicionar o controle remoto de modo que os sinais enviados possam alcançar facilmente o receptor da unidade interna (a uma distância máxima de 8 metros).

Quando for selecionado o funcionamento com ativação do timer, na hora estabelecida o controle remoto transmite automaticamente um sinal à unidade interna. Se o controle remoto estiver numa posição que impede a transmissão do sinal, é possível que haja um atraso de cerca de 15 minutos.

NOTAS

- O equipamento não funciona se a transmissão dos sinais enviados pelo controle remoto à unidade interna estiver bloqueada, por exemplo, por portas, armários ou por outros objetos que interfiram na transmissão do sinal.
- A exposição do receptor de sinais infravermelhos da unidade interna à luz direta do sol pode causar o funcionamento irregular desta. Para evitar este problema é providencial proteger o ambiente, por exemplo, com cortina ou persianas nas janelas.

NOTAS

- Não exponha o controle remoto à luz direta do sol ou a fontes de calor.
- Evite o contato de líquidos com o controle remoto.
- No caso em que outros aparelhos elétricos interajam com o controle remoto, recomenda-se deslocar estes aparelhos ou consultar um credenciado **Midea**.

Teclas internas Reiniciar e Bloquear

- 1 - Com um objeto pontiagudo (por exemplo: a ponta de uma lapiseira) pressione a tecla interna "Reiniciar", todas as configurações atuais serão apagadas e o controle remoto retorna ao estado inicial.
- 2 - Pressione a tecla interna "Bloquear" para ativar a função bloqueio do controle remoto, o display do controle remoto apresenta o ícone "E" e todas as configurações atuais serão bloqueadas. A partir deste momento o controle remoto não aceitará nenhuma operação; estando habilitadas tão somente as teclas "Bloquear" e "Reiniciar" para desativar a função.

A função bloqueio é usada para impedir o uso acidental da unidade.

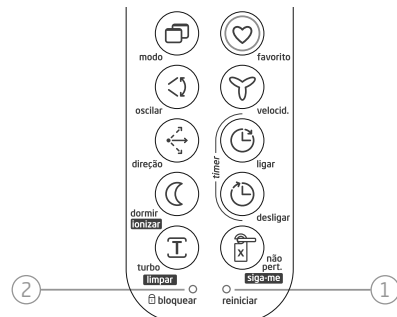

OPERAÇÃO DA UNIDADE INTERNA - EVAPORADORA

• Ligar

Pressione a tecla liga/desliga  no controle remoto para colocar a unidade em funcionamento. Ao ligá-la o led indicador de funcionamento (1 na figura ao lado), no visor da unidade interna, acenderá.

A unidade iniciará seu funcionamento no modo AUTOMÁTICO (Auto).

Funcionamento no modo AUTOMÁTICO

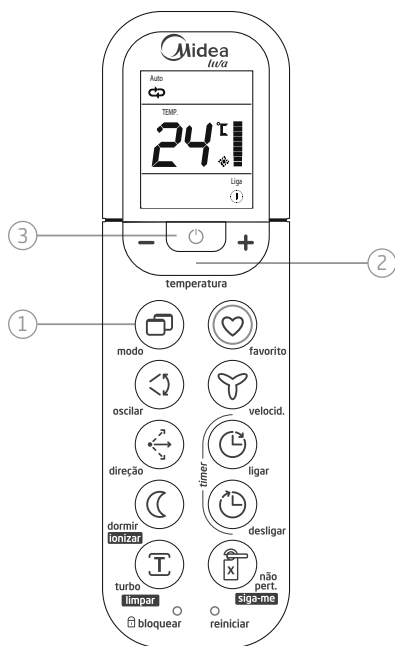

Quando a unidade for configurada no modo AUTOMÁTICO (Auto), os modos REFRIGERAÇÃO (Frio), AQUECIMENTO (Calor - versões quente/frio) ou VENTILAÇÃO (Vent.), são selecionados automaticamente conforme a temperatura ambiente e a temperatura selecionada no controle remoto.

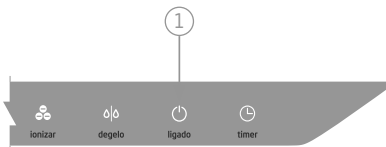

É importante lembrar que alguns parâmetros de funcionamento do equipamento irão ser fixos durante a operação no modo AUTO e será possível alterar apenas a temperatura desejada através do controle remoto.

Selecionando o modo AUTO não é necessário regular a velocidade do ventilador. O display do controle remoto apresenta apenas  e a velocidade do ventilador é regulada automaticamente.

Como selecionar:

- 1 - Pressione a tecla "Modo" para a seleção do modo de funcionamento automático: AUTO.
- 2 - Pressionar as teclas de seleção de temperatura/tempo para configurar a temperatura desejada, Recomenda-se em geral que a temperatura selecionada seja a da faixa de conforto térmico, entre 21 °C e 24 °C.
- 3 - Caso a unidade interna esteja desligada, pressione a tecla liga/desliga  para enviar o comando a esta e iniciar a operação no modo automático.

• Desligar

Pressione a tecla liga/desliga  para desligar a unidade. Se o modo AUTOMÁTICO (Auto) não for apropriado é possível selecionar manualmente as condições desejadas.

Funcionamento em REFRIGERAÇÃO, em AQUECIMENTO ou em VENTILAÇÃO

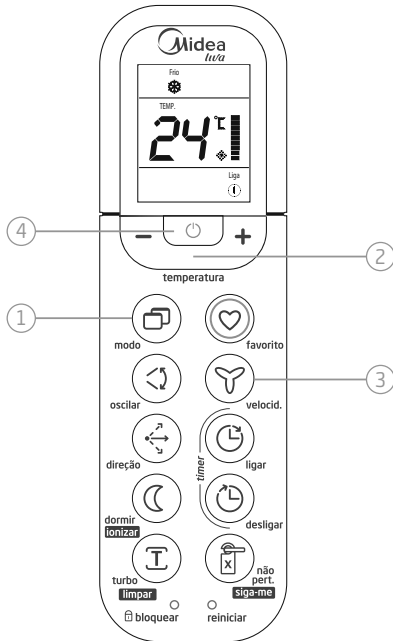

3 - Pressione a tecla "Velocid." de configuração da velocidade do ventilador para selecionar um dos modos indicados:

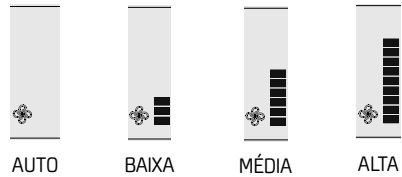

4 - Caso a unidade interna esteja desligada, pressione a tecla liga/desliga  para enviar o comando a esta e iniciar a operação no modo selecionado. Selecionando o modo VENTILAÇÃO (Vent.), a unidade entrará imediatamente em funcionamento.

• Desligar

Pressionar novamente a tecla liga/desliga  para desligar a unidade interna.

Como selecionar:

Após ligar a unidade, os dígitos indicadores de temperatura e funcionamento no visor desta começam a piscar.

- 1 - Pressione a tecla "Modo" para a seleção do modo de funcionamento. Selecione um dos modos: REFRIGERAÇÃO (Frio), AQUECIMENTO (Calor - versões quente/frio) ou VENTILAÇÃO (Vent.).
- 2 - Pressione as teclas "Temperatura" de seleção de temperatura/tempo do timer para configurar a temperatura desejada. Recomenda-se em geral que a temperatura selecionada seja a da faixa de conforto térmico, entre 21°C e 24°C.

NOTA

Se o modo de operação VENTILAÇÃO (Vent.) tiver sido configurado, não será possível utilizar as teclas "Temperatura" de controle da temperatura.

Funcionamento em DESUMIDIFICAÇÃO

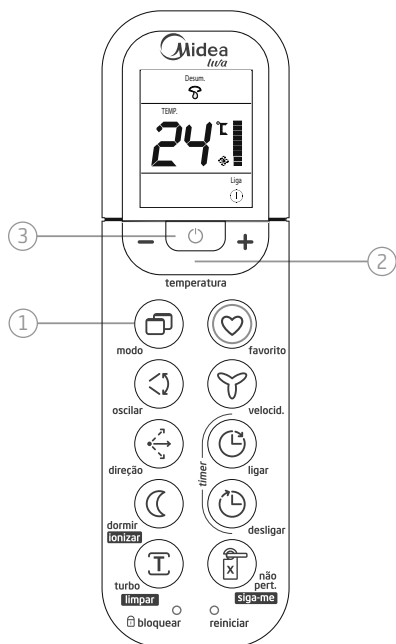

Como selecionar:

Ao ligar a unidade os dígitos indicadores de temperatura e funcionamento no visor desta começam a piscar.

- 1 - Pressione a tecla "Modo" para a seleção do modo de funcionamento DESUMIDIFICAÇÃO: Desum.
- 2 - Pressione as teclas "Temperatura" de seleção de temperatura/tempo do timer para configurar a temperatura desejada. O indicador de velocidade do ventilador indica apenas (velocidade automática), ou seja a velocidade do ventilador interno será configurada automaticamente.
- 3 - Caso a unidade interna esteja desligada, pressione a tecla liga/desliga para enviar o comando a esta e iniciar a operação no modo DESUMIDIFICAÇÃO (Desum.).

• Desligar

Pressione a teclaliga/desliga para desligar a unidade.

Características de funcionamento

- O modo DESUMIDIFICAÇÃO (Desum.) regula automaticamente o funcionamento da unidade de acordo com a diferença entre a temperatura configurada e a temperatura ambiente.
- A temperatura é regulada na fase de desumidificação ligando e desligando repetidamente a unidade no modo REFRIGERAÇÃO (Frio) ou VENTILAÇÃO (Vent.). O indicador de velocidade do ventilador no display do controle remoto exibirá apenas (velocidade automática).

Veja o gráfico ao lado para maiores detalhes.

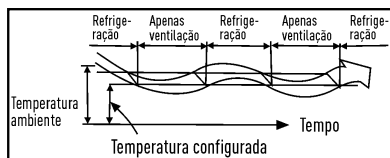

Funcionamento do TIMER (temporizador)

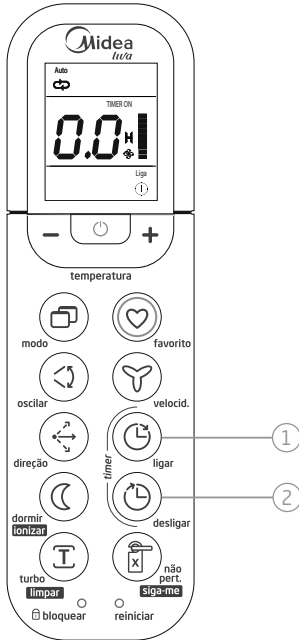

NOTA

Quando a função de ativação do timer é selecionada, o controle remoto transmite automaticamente o sinal do timer à unidade interna na hora estabelecida. Portanto é necessário colocar o controle remoto numa posição de onde possa chegar o sinal à unidade interna de maneira correta.

O período de funcionamento efetivo configurável pelo controle remoto está compreendido no período de tempo de 24 h.

Não é possível configurar o timer para uma programação diária.

Para configurar o Timer Ligar (Timer ON):

Pressione a tecla "Timer Ligar" (1) para iniciar o procedimento de autoativar o temporizador.

A configuração atual do temporizador e a letra "H" são exibidas, o indicador "Timer ON" acende no display do controle remoto.

Pressione novamente a tecla Timer Ligar até a hora desejada, cada toque na tecla a hora atual é acrescida de 30 minutos, a partir do tempo de 10 h o acréscimo passa a ser de 60 minutos (1 hora).

Aguarde alguns segundos para o sinal ser enviado a unidade, a letra "H" se apaga e o display volta a apresentar a temperatura configurada.

Para configurar o Timer Desligar (Timer OFF):

Pressione a tecla "Timer Desligar" (2) até aparecer o indicador "Timer OFF" para iniciar o procedimento de autodesativar o temporizador.

A configuração atual do temporizador e a letra "H" são exibidas no display do controle remoto.

Pressione novamente a tecla Timer Desligar até a hora desejada, cada toque na tecla a hora atual é acrescida de 30 minutos, a partir do tempo de 10 h o acréscimo passa a ser de 60 minutos (1 hora).

Aguarde alguns segundos para o sinal ser enviado a unidade, a letra "H" se apaga e o display volta a apresentar a temperatura configurada.

Para cancelar a função Timer

Pressione as teclas Timer Ligar ou Timer Desligar até atingir o valor "0.0 H" no display do controle, e assim cancelar (desativar) a função do temporizador.

Exemplos de configuração do temporizador (Timer)

Funcionamento com configuração do Timer Ligar (TIMER ON)

Esta função é útil ao acordar ou na volta do trabalho para casa. A unidade entra em operação automaticamente na hora estabelecida.

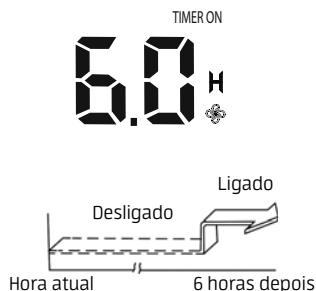

Exemplo:

Ligar a unidade em 6 horas.

1. Pressione a tecla "Timer Ligar", aparecerá no display o ícone "TIMER ON", a configuração atual do temporizador e a letra "H".
2. Pressione novamente a tecla "Timer Ligar" até o display apresentar o ajuste da hora em "6.0 H".
3. Aguarde alguns segundos para o sinal ser enviado a unidade, a letra "H" se apaga e o display volta a apresentar a temperatura configurada, acende-se o led indicador do Timer  no painel da unidade interna e está confirmado o ajuste da programação de início de funcionamento - ligar a unidade.

Desligamento com configuração do Timer Desligar (TIMER OFF)

A função de desligamento com configuração do timer é útil nos períodos noturnos, porque a unidade desliga-se automaticamente na hora estabelecida.



Exemplo:

Desligar a unidade em 10 horas.

1. Pressione a tecla "Timer Desligar", até aparecer no display o ícone "TIMER OFF", a configuração atual do temporizador e a letra "H".
2. Pressione novamente a tecla "Timer Desligar" até o display apresentar o ajuste da hora em "10 H".
3. Aguarde alguns segundos para o sinal ser enviado a unidade, a letra "H" se apaga e o display volta a apresentar a temperatura configurada, acende-se o led indicador do Timer  no painel da unidade interna e está confirmado o ajuste da programação de fim de funcionamento - desligar a unidade.

Configuração combinada do Timer

Configuração simultânea de desligamento e funcionamento

Esta função é útil para desligar a unidade após ter ido dormir e para ligá-la novamente ao acordar, ou quando se retorna do trabalho para casa.

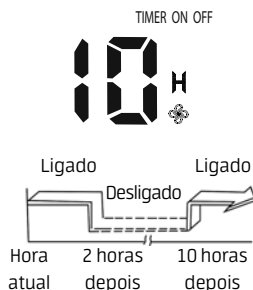

Exemplo:

Desligar a unidade em 2 horas e tornar a ligar em 10 horas.

1. Pressione a tecla **"Timer Desligar"**, até aparecer no display o ícone **"TIMER OFF"**, a configuração atual do temporizador e a letra **"H"**.
2. Pressione novamente a tecla **"Timer Desligar"** até o display apresentar o ajuste da hora em **"2.0 H"**.
3. Aguarde alguns segundos para o sinal ser enviado a unidade.
4. Pressione então a tecla **"Timer Ligar"**, até aparecer no display do controle remoto o ícone **"TIMER ON"**, a configuração atual do temporizador e a letra **"H"**.
5. Pressione novamente a tecla **"Timer Ligar"** até o display apresentar o ajuste da hora em **"10 H"**.
6. Aguarde alguns segundos para o sinal ser enviado a unidade, a letra **"H"** se apaga e o display volta a apresentar a temperatura configurada, acende-se o led indicador do Timer  no painel da unidade interna e estão confirmados os ajustes da programação de fim e de início de funcionamento - desligar e depois ligar a unidade.

Configuração simultânea de funcionamento e desligamento

Utilizar esta configuração para ligar a unidade ao acordar e para desligá-la na hora de sair.

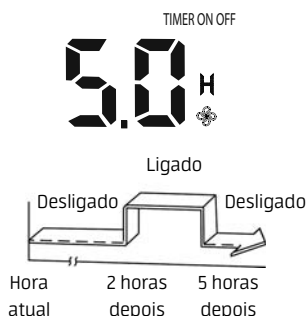

Exemplo:

Ligar a unidade em 2 horas e desligar em 5 horas.

1. Pressione a tecla **"Timer Ligar"**, aparecerá no display o ícone **"TIMER ON"**, a configuração atual do temporizador e a letra **"H"**.
2. Pressione novamente a tecla **"Timer Ligar"** até o display apresentar o ajuste da hora em **"2.0 H"**.
3. Aguarde alguns segundos para o sinal ser enviado a unidade.
4. Pressione então a tecla **"Timer Desligar"**, até aparecer no display do controle remoto o ícone **"TIMER OFF"**, a configuração atual do temporizador e a letra **"H"**.
5. Pressione novamente a tecla **"Timer Desligar"** até o display apresentar o ajuste da hora em **"5.0 H"**.
6. Aguarde alguns segundos para o sinal ser enviado a unidade, a letra **"H"** se apaga e o display volta a apresentar a temperatura configurada, acende-se o led indicador do Timer  no painel da unidade interna e estão confirmados os ajustes da programação de início e de fim de funcionamento - ligar e depois desligar a unidade.

Funcionamento das funções Dormir/Ionizar



• Ligar

Ao ligar a unidade os dígitos indicadores de temperatura e funcionamento no visor desta começam a piscar.

1. Pressione a tecla "Dormir" uma vez, a partir deste momento a unidade iniciará a operação no modo economia de energia. A temperatura ajustada em refrigeração ou em aquecimento será controlada automaticamente para maior conforto e economia.

NOTAS

- A função Dormir está disponível apenas nos modos AUTO, REFRIGERAÇÃO (Frio) e AQUECIMENTO (Calor - versões quente/frio).
- A função Dormir desligará a unidade automaticamente após 7 horas de sua ativação.

Características de funcionamento na função Dormir

Pressionando a tecla "Dormir" durante o funcionamento em modo refrigeração (Frio), aquecimento (Calor) ou AUTOMÁTICO (Auto), a unidade automaticamente aumentará ou diminuirá a temperatura em 1°C por hora.

A temperatura atingida após 2 horas de funcionamento será mantida até o desligamento da unidade, que ocorrerá após 7 horas.

- A velocidade do ventilador será controlada automaticamente.

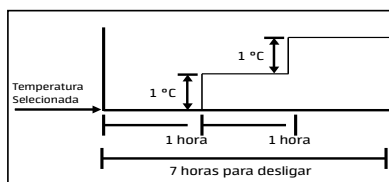

Refrigeração

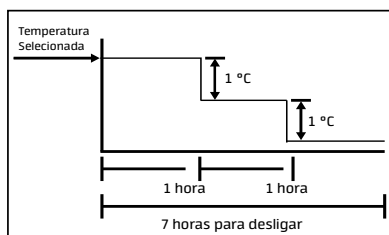

Aquecimento

Características de funcionamento na função Ionizar

Pressionando a tecla "Dormir/Ionizar" por mais de 2 segundos a unidade interna começará a emitir íons negativos removendo pólen e impurezas do ar e desta maneira ajudando a purificar o ar do ambiente condicionado.

Funcionamento das funções Não Perturbe/Siga-me e Turbo/Limpar

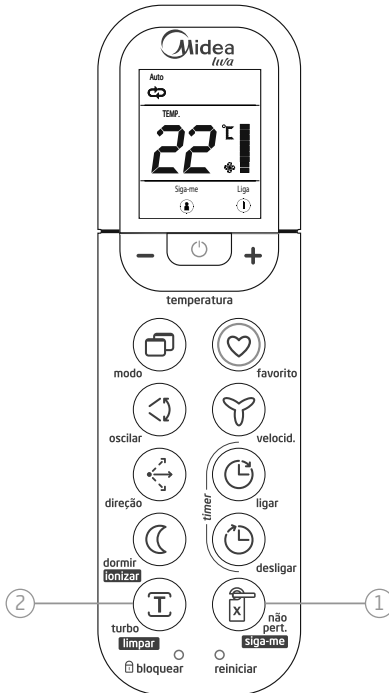

• Ligar

Ao ligar a unidade os dígitos indicadores de temperatura e funcionamento no visor desta começam a piscar.

1. Função: Não Perturbe/Siga-me

- Pressione a tecla "Não Pert. / Siga-me" uma vez para desativar o sinal sonoro e apagar a luz proveniente do display da unidade interna. Pressione novamente para reativá-los.
- Pressione a tecla por mais de 2 segundos para ativar a função siga-me. No display do controle remoto aparecerá a temperatura ambiente atual e o controle enviará sinais para a unidade interna (a cada 3 minutos) até que a temperatura previamente selecionada tenha sido alcançada. Para desativar a função basta pressionar novamente a tecla por 2 segundos.

• Ligar

Ao ligar a unidade os dígitos indicadores de temperatura e funcionamento no visor desta começam a piscar.

2. Função: Turbo/Limpar:

- Pressione a tecla "Turbo/Limpar" uma vez para ativar a função Turbo, o que fará com que a unidade alcance as configurações desejadas em um menor tempo, resfriando ou aquecendo o ambiente mais rapidamente.
- Pressione a tecla por mais de 2 segundos para ativar a função Limpar. A unidade externa desliga após um intervalo de aproximadamente 30 segundos, ficando a unidade interna em operação de ventilação durante 15 minutos, de maneira a limpar e secar o evaporador. Após este intervalo de tempo a unidade interna desliga automaticamente.

Ajuste das direções do fluxo de ar

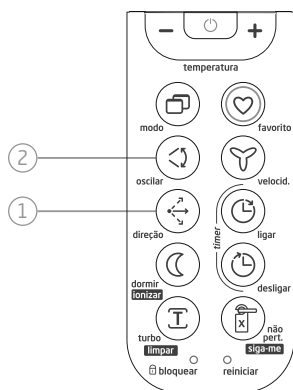
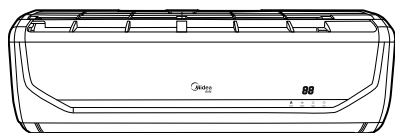

NOTA

Regular a direção do fluxo de ar de maneira a não incomodar os ocupantes do local.

- Regular a posição do defletor de direção horizontal utilizando o controle remoto para dirigir o fluxo de ar para cima ou para baixo.
- Regular manualmente os defletores verticais para dirigir o fluxo de ar à direita, ao centro ou à esquerda.

1 - Tecla Direção: Ajuste da direção do fluxo de ar vertical (para cima/para baixo)

A unidade regula automaticamente a direção do fluxo de ar vertical (para cima ou para baixo) de acordo com o modo de funcionamento configurado. Essa posição pode porém ser modificada pelo usuário através do controle remoto.

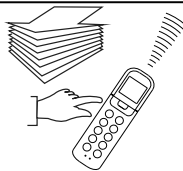
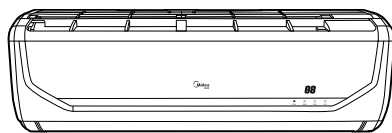

Como configurar a direção do fluxo vertical:

A operação deve ser executada quando a unidade estiver em funcionamento.

Pressionar a tecla "Direção" do controle remoto até o defletor atingir a posição desejada. Ligando a unidade o fluxo de ar vertical é regulado automaticamente na direção configurada.

2 - Tecla Oscilar: Como deslocar automaticamente a direção do fluxo de ar (para cima/para baixo)

Executar esta operação quando a unidade estiver em funcionamento.

1. Pressionar a tecla "Oscilar" no controle remoto. Para parar a função, pressione novamente a tecla "Oscilar".
2. Pressionar a tecla "Direção" para travar o defletor na posição desejada.

3 - Ajuste da direção do fluxo de ar horizontal (para esquerda/para direita)

O ajuste deve ser executado quando a unidade estiver em funcionamento, porém deve-se observar que o defletor de direção horizontal já esteja na posição configurada para operação.

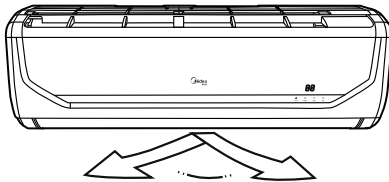

Regular manualmente os defletores verticais para alterar a direção do fluxo de ar para esquerda ou para direita, movendo a(s) alavanca(s) situada(s) na extremidade esquerda (ou direita) dos defletores (esta posição poderá variar conforme o modelo).

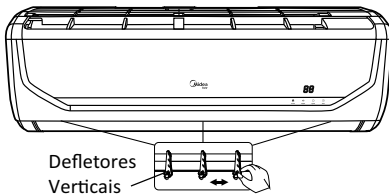

Durante o ajuste deve-se prestar atenção para não pôr os dedos no ventilador, nem no defletor de direção horizontal, cuidando para não danificar os defletores verticais.

ADVERTÊNCIA

- As teclas "Direção" e "Oscilar" serão desativadas com a unidade desligada (também quando estiver configurada a função TIMER ON).
- Não deixar a unidade funcionando durante períodos longos com a direção do fluxo virado para baixo no modo refrigeração ou desumidificação. Caso contrário, poderá formar-se condensado na superfície do defletor de direção horizontal, que poderá provocar a formação de umidade no chão ou nos móveis.
- Não deslocar manualmente o defletor de direção horizontal, utilizar sempre as teclas "Direção" e "Oscilar". O deslocamento manual do defletor pode causar problemas de funcionamento irregular. Em caso de funcionamento errado do defletor deve-se desligar a unidade e religá-la novamente.
- Reativando a unidade logo depois de uma parada, o defletor de direção horizontal poderá ficar imóvel durante cerca de 10 segundos.
- O ângulo de abertura do defletor horizontal não deve ficar muito estreito, porque isto limita a operação nos modos de REFRIGERAÇÃO (Frio) ou AQUECIMENTO (Calor), em função da vazão menor do fluxo de ar.
- Não colocar a unidade em função se o defletor horizontal estiver fechado.
- Com a unidade em funcionamento é possível que o defletor horizontal emita um som durante cerca de 10 segundos. Este som é normal.

FUNIONAMENTO DA UNIDADE INTERNA - EVAPORADORA

Funcionamento otimizado

Para obter ótimos desempenhos, seguir as instruções:

- Regular de maneira correta a direção do fluxo para que não seja direcionado sobre as pessoas que ocupam o ambiente.
- Regular a temperatura para alcançar o nível máximo de conforto.
- Não regular a unidade configurando níveis extremos de temperatura.
- Fechar portas e janelas quando a unidade estiver em funcionamento para não reduzir a eficácia do equipamento.
- Utilizar as teclas "Timer" no controle remoto para selecionar os horários de ligar/desligar a unidade.
- Não deixar objetos próximo ao bocal de entrada ou de saída do ar, que poderão reduzir o rendimento da unidade ou até mesmo provocar uma eventual parada.
- Limpar periodicamente os filtros de ar para não diminuir a eficácia de refrigeração/aquecimento da unidade.
- Não utilizar a unidade se o defletor de direção horizontal estiver fechado.

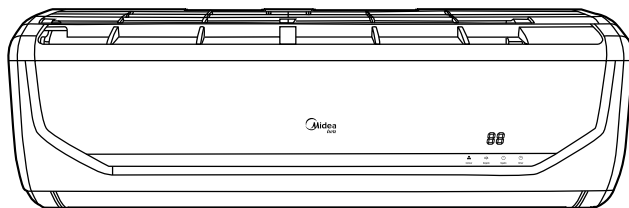

CUIDADOS E MANUTENÇÃO

Aviso de limpeza e troca de filtro de ar

Um filtro de ar sujo reduz a eficácia de refrigeração/aquecimento da unidade. Para evitar tal problema, a unidade interna possui um indicador para limpar/trocar o filtro.

Aviso Limpa Filtro:

Após **240 horas** de uso, a unidade interna indica que é necessário realizar a limpeza do filtro. No display da unidade, aparece o símbolo “**FL**” durante 15 segundos. Até que o contador de horas de uso seja zerado, o símbolo “**FL**” aparece a cada vez que o aparelho for ligado.

Aviso Troca Filtro:

Após **2880 horas** de uso, a unidade interna indica que é necessário fazer a substituição do filtro. No display da unidade, aparece o símbolo “**nF**” durante 15 segundos. Até que o contador de horas de uso seja zerado, o símbolo “**nF**” aparece a cada vez que o aparelho for ligado.

Para substituição do filtro, entre em contato com o SAC **Midea**.

Observação: Após a limpeza e/ou troca do filtro, é necessário zerar o contador de horas de uso.

Há duas maneiras para isso:

- 1- No controle remoto, pressione quatro vezes a tecla “Não Pert./Siga-me” ().
- 2- Abra o painel da unidade interna e pressione três vezes o botão de controle manual (emergência).

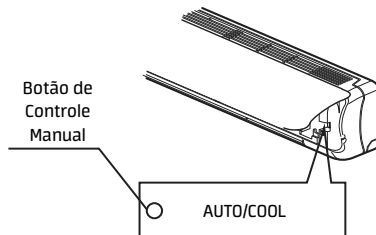

NOTAS

- O contador de horas de uso pode ser zerado somente quando o aviso “**FL**” ou “**nF**” estiver piscando no display da unidade interna.
- Não há sinal sonoro durante o aviso para limpar/trocar o filtro.
- O contador de horas de uso para os indicadores de “limpar filtro” e “trocar filtro” são diferentes, ou seja, caso um deles seja zerado, o outro continuará com sua contagem.
- Enquanto o display da unidade interna indica “**FL**” ou “**nF**”, a temperatura e funções ativadas não são visualizadas. No entanto, as configurações não são afetadas. Após os 15 segundos de alarme, o display volta a mostrar a temperatura e as funções ativadas.
- Caso os avisos “limpar filtro” e “trocar filtro” apareçam no mesmo momento, a prioridade será de “trocar filtro”.
- Se houver algum erro durante o processo, o símbolo de erro aparecerá como prioridade.

Como limpar o filtro de ar

1. Levantar o painel da unidade interna até travar e emitir o clique de encaixe.



2. Segurar o filtro de ar pela pega e levantá-lo ligeiramente até retirá-lo do porta filtro, puxando-o então para baixo.

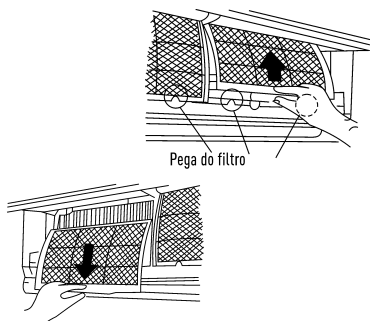

Filtro de carvão ativado

O filtro de carvão ativado elimina odores e captura poeira, fungos, micróbios e bactérias, prevenindo reações alérgicas

Este filtro **NÃO** pode ser lavado. Para substituí-lo, entre em contato com o SAC **Midea**.

3. Após retirar o filtro da unidade interna, limpe o **FILTRO DE AR**, utilizando para isto um aspirador de pó ou lavando-o com água; depois deixe-o secar em local seco.

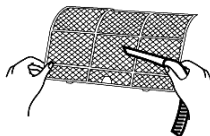

4. Reintroduzir a parte superior do filtro de ar na unidade prestando atenção que a beirada direita e externa estejam perfeitamente alinhadas; recolocar o filtro.

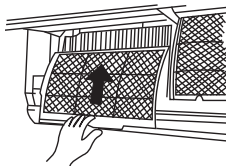

ADVERTÊNCIA

Removendo o filtro de ar, deve-se prestar atenção para não tocar as partes metálicas da unidade. As bordas afiadas dos componentes internos podem causar cortes.



Filtro 3M HAF

O filtro 3M HAF deixa o ar mais puro e livre de micro-organismos como fungos e bactérias.

A combinação com unidades que tenham a função Ionizador aumenta a eficácia do filtro e previne a criação de bolor nestas.

Este filtro **NÃO** pode ser lavado. Para substituí-lo, entre em contato com o SAC **Midea**.

Limpeza da unidade interna e do controle remoto

ADVERTÊNCIA

SEMPRE desligue a unidade antes de efetuar qualquer tipo de limpeza.

- Limpar a unidade interna e o controle remoto com um pano seco.
- Usar uma esponja embebida com água fria somente se a unidade interna estiver muito suja.
- O painel dianteiro da unidade interna pode ser removido e limpo com água. Depois secar com um pano seco.

- Não devem ser usados panos embebidos com produtos químicos ou aspirador para limpar a unidade.
- Não usar benzina, solventes, pós para lustrar ou outros solventes similares para a limpeza. Estas substâncias poderão provocar rachaduras ou deformações na superfície de plástico.

ADVERTÊNCIA

Não limpar dentro da unidade com água. A água pode destruir o isolamento causando descargas elétricas.

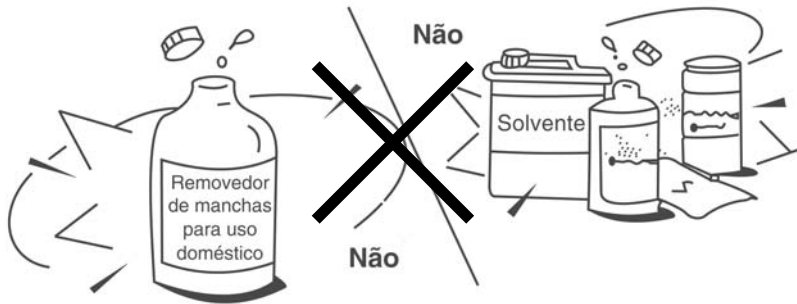

Manutenção

Se quiser deixar a unidade inativa durante um período prolongado, seguir as instruções a seguir:

1. Fazer o ventilador funcionar durante cerca de 12h, de modo a secar a parte interna da unidade.
2. Desligar a unidade e desligá-la da corrente elétrica. Retirar as pilhas do controle remoto.
3. A unidade externa necessita de manutenção e limpeza periódicas.

Não efetuar estas operações sem o auxílio de pessoal qualificado. Contactar uma empresa credenciada **MIDEA** para executar o serviço de assistência.

Verificações a efetuar antes da colocação em funcionamento

- Os cabos não devem estar danificados ou desligados da rede elétrica.
- O filtro de ar deve estar instalado.
- O bocal de entrada ou de saída de ar não deve estar entupido.



INFORMAÇÕES SOBRE O FUNCIONAMENTO

Durante o funcionamento normal do equipamento podem aparecer as seguintes situações:

1. Proteções do equipamento

1.1. Proteção do compressor

- O compressor não entra em função durante os 3 minutos depois da parada.

1.2. Anti-cold air (versões quente/frio)

- A unidade é projetada de modo a não soprar ar frio no modo AQUECIMENTO (Calor) quando o trocador de calor interno estiver numa das seguintes situações e a temperatura configurada não tiver sido alcançada.
 - a) Quando o aquecimento tiver sido recém acionado.
 - b) Em caso de degelo.
 - c) Se a temperatura de aquecimento estiver baixa.
- Durante o degelo o ventilador da unidade interna ou externa para (versão quente/frio).

1.3. Degelo

- É possível que se forme uma camada de gelo na unidade externa durante o ciclo de aquecimento quando a temperatura externa estiver baixa e a taxa de umidade alta: isto provoca uma queda no rendimento da unidade.
- Nestas condições a unidade para de funcionar no modo aquecimento e ativa automaticamente a função de degelo.
- O período de degelo pode variar de 7,5 minutos até 10 minutos de acordo com a temperatura externa e da quantidade de gelo que se acumulou na unidade externa.

2. Saída de névoa (condensado branco) da unidade interna

- No modo REFRIGERAÇÃO (Frio) é possível que haja um vazamento de névoa provocado pela diferença de temperatura entre o ar de entrada e o ar de saída num local onde a umidade ambiente estiver elevada.
- Por causa da umidade produzida pelo processo de degelo é possível que se forme um “véu” de névoa quando a unidade retomar o funcionamento no modo AQUECIMENTO (Calor) após o degelo.

3. Pequenos ruídos provenientes das unidades

- Durante o funcionamento do compressor ou a sua parada é possível que seja produzido um assobio. Este é o som do refrigerante que não flui ou que para.
- Sempre durante o funcionamento do compressor ou da sua parada é possível que haja um chiado, causado pela expansão térmica e pela contração das partes de plástico dentro da unidade, devido à variação da temperatura.
- O retorno do defletor de direção horizontal à posição original, após o reinício em virtude de uma parada imprevista, também emite um som.

4. Expulsão da poeira pela unidade interna.

Isto é normal se a unidade ficou inativa durante um período prolongado ou por ocasião da primeira utilização do equipamento.

5. A unidade passa dos modos REFRIGERAÇÃO ou AQUECIMENTO ao modo VENTILAÇÃO

(versões quente/frio)

Quando a temperatura interna atinge os valores de temperatura configurados na unidade, o compressor para automaticamente e a unidade passa ao modo VENTILAÇÃO (Vent).

O compressor reinicia somente quando a temperatura interna aumenta no modo REFRIGERAÇÃO (Frio) ou diminui no modo AQUECIMENTO (Calor) para atingir o valor configurado.

6. Com umidade relativa superior a 80%, durante o modo REFRIGERAÇÃO (Frio), é possível que haja um gotejamento pela superfície da unidade interna.

Neste caso deve-se regular o defletor horizontal colocando a saída do ar na sua posição máxima e configurar o ventilador para ALTA velocidade.

7. Modalidade de aquecimento (versão quente/frio)

A unidade interna "absorve" o calor da unidade externa e o emite para o ambiente condicionado durante o funcionamento no modo aquecimento (Calor).

Se a temperatura externa diminui, a absorção de calor por parte da unidade deve aumentar devido a uma diferença maior entre a temperatura interna e externa.

8. Função de reinício automático

Um corte de corrente (ou falha de alimentação) durante o funcionamento provoca a parada imediata da unidade.

A unidade reinicia automaticamente com o retorno da corrente elétrica enquanto as configurações gravadas anteriormente são guardadas na função de memória.

9. Os raios ou a presença de um telefone sem fio funcionando próximo a unidade podem provocar um funcionamento anormal desta.

Desligar a unidade da corrente elétrica e depois ligar novamente.

Pressionar a tecla Liga/Desliga do controle remoto para restaurar o funcionamento.

WI-FI READY

A linha de Condicionadores de ar Midea Liva apresenta a tecnologia Wi-Fi Ready; isso significa que o aparelho permite acesso à internet sem fio.

A partir de um aplicativo, é possível programar remotamente as configurações do aparelho, bem como ligar e desligar, alterar a temperatura e acionar funções.

Para utilizar desse benefício, é necessário adquirir o kit especializado.

Para maiores informações, consulte o manual de instruções do Kit Wi-Fi Midea.

* Disponível apenas para modelos Split Hi Wall Midea Liva e Liva Inverter.

LOCALIZAÇÃO DE AVARIAS

Problemas e soluções

NOTA

Desligue imediatamente a unidade condicionadora de ar no caso das situações descritas a seguir.

Avaria:

1. O ícone indicador de funcionamento  "ligado", ou outros ícones, piscam rapidamente (5 vezes por segundo) desligando e religando a unidade.
2. O fusível desliga ou o interruptor automático dispara com frequência.
3. Objetos ou água entraram no equipamento.
4. O controle remoto não funciona, ou funciona de maneira incorreta.

AVARIAS	CAUSAS	SOLUÇÕES
A unidade não liga ou não inicia.	Falta de eletricidade.	Espere o reestabelecimento da energia elétrica.
	Unidade desligada.	Verifique se o cabo elétrico está conectado corretamente à tomada.
	Fusível queimado.	Substitua o fusível queimado.
	Pilhas do controle remoto descarregadas.	Substitua as pilhas gastas.
	Horário no timer configurado errado.	Esperar ou apagar a configuração do timer.
A unidade não resfria ou não aquece o ambiente de maneira adequada.	Configuração inadequada da temperatura.	Configure corretamente a temperatura desejada.
	Filtro de ar obstruído.	Limpe o filtro de ar.
	Portas e janelas abertas.	Feche as portas e janelas.
	Bocal de entrada de ar ou o bocal de saída da unidade interna/externa estão obstruídos.	Elimine as obstruções e reinicie o funcionamento da unidade
	A proteção do compressor está ativa durante 3 minutos.	Espere.

Se alguma destas avarias persistir, contate o Serviço de Atendimento ao Cliente (SAC) da **Midea**.



SAC - Serviço de Atendimento ao Consumidor
3003 1005 (capitais e regiões metropolitanas)
0800 648 1005 (demais localidades)

www.mideadobrasil.com.br/pt/faleconosco

PRECAUÇÃO

Não repare a unidade sem o auxílio de técnicos especializados. Consulte sempre uma empresa credenciada **Midea**.





CERTIFICADO DE GARANTIA

Utilize uma empresa credenciada MIDEA para instalação deste equipamento e tenha assegurada a garantia total constante no manual do proprietário. Caso contrário ficará limitado à garantia legal de 90 dias.

A MIDEA concede a você, a partir da data da Nota Fiscal de compra deste equipamento, os seguintes benefícios: GARANTIA PELO PERÍODO DE 3 MESES, garantia por lei, e estende por mais 21 meses, TOTALIZANDO 24 MESES DE GARANTIA, CONTRA DEFEITOS DE FABRICAÇÃO E DE MATERIAL, desde que o equipamento seja instalado por uma empresa credenciada e operado de acordo com este manual do proprietário, em condições normais de uso e serviço. Dentro deste período o equipamento terá assistência das empresas credenciadas pela MIDEA sem ônus de peças e mão-de-obra para o primeiro proprietário, DESDE QUE SEJA APRESENTADA A NOTA FISCAL.

Não estão incluídos neste prazo de garantia adicional peças plásticas, filtros de ar, assim como problemas com equipamentos instalados em locais com alta concentração de compostos salinos, ácidos ou alcalinos. Tais casos estão cobertos com garantia de 90 dias a contar da data de compra do equipamento. Também não fazem parte desta garantia gás refrigerante, óleo, nem componentes não fornecidos nos produtos mas necessários para a instalação das unidades, e tampouco se aplica à própria montagem/interligação do sistema.

SITUAÇÕES NÃO COBERTAS PELA GARANTIA:

- Danos causados por movimentação incorreta e avarias de transporte;
- Manutenção das unidades, que inclui limpeza e troca de filtro de ar;
- Despesas eventuais de transporte da unidade até a oficina;
- Despesas de locomoção do técnico para atendimento à domicílio quando o equipamento estiver fora do perímetro urbano da cidade sede da empresa credenciada pela MIDEA.

A GARANTIA ESTARÁ CANCELADA NOS SEGUINTE CASOS:

- Utilização de itens e/ou peças de reposição não originais MIDEA;
- Modificação das características originais de fábrica;
- Dados de identificação das unidades alterados ou rasurados;
- Unidades ligadas em rede com tensão diferente da especificada na etiqueta de identificação;
- Danos causados ao equipamento por incêndio, inundação, causas fortuitas ou inevitáveis;
- Unidades ligadas com comandos a distância não originais de fábrica;
- Qualquer instalação diversa da recomendada por este manual.

Caso algum componente apresente defeito de fabricação durante o período de garantia estes serão, sempre que possível, reparados ou em último caso substituídos por igual ou equivalente. Fica este compromisso limitado apenas a reparos e substituições dos componentes defeituosos.

Quaisquer reparos ou componentes substituídos após a data em que se extingue esta Garantia serão cobrados integralmente do usuário.

O mau funcionamento ou paralisação do equipamento ou sistema, em hipótese alguma, onerará a MIDEA com eventuais perdas e danos dos proprietários ou usuários, limitando-se a responsabilidade do fabricante aos termos aqui expostos.

ESTA GARANTIA ANULA QUALQUER OUTRA ASSUMIDA POR TERCEIROS, NÃO ESTANDO NENHUMA FIRMA OU PESSOA HABILITADA A FAZER EXCEÇÕES OU ASSUMIR COMPROMISSO EM NOME DA SPRINGER CARRIER LTDA.

ESTA GARANTIA É VALIDA APENAS EM TERRITÓRIO BRASILEIRO.

Para sua tranquilidade, mantenha a Nota Fiscal de compra do equipamento junto a este certificado, pois ela é documento necessário para solicitação de serviços de garantia.

 **Midea**
liva

**PRODUZIDO NO
POLO INDUSTRIAL
DE MANAUS**



CONHEÇA A AMAZÔNIA

*Fonte: Euromonitor International Limited - Produção em Volume de Eletrodomésticos/2013.



A maior fabricante
de micro-ondas +
condicionadores de ar
do mundo.*

CLIMAZON INDUSTRIAL LTDA

Av. Torquato Tapajós, 7937 Lotes 14 e 14 B

Bairro Tatumã - Manaus - AM

CEP: 69.041-025

CNPJ: 04.222.931/0001-95



2 fábricas no Brasil
e mais de 600 assistências
técnicas em todo o país.