



LG

Condicionador de Ar(Janela)

MANUAL DO USUÁRIO

LG

IMPORTANTE

Por favor, dedique um pouco de tempo para lêr atentamente este manual. Contém informações úteis sobre seu produto. Este manual pode ajudá-lo a ganhar tempo e dinheiro já que lhe explica como realizar uma correta manutenção do seu produto e como evitar seu uso indevido.

Contate o Serviço autorizado LG para instalação, manutenção ou reparos neste aparelho.

O condicionador de ar LG não deve ser operado por crianças ou por pessoas doentes sem supervisão.

Seu Manual deve ser guardado para futuras consultas.

PRECAUÇÕES

Para evitar perigos ou danos potenciais ocasionados por um uso indevido ou uma instalação incorreta, preste muita atenção aos avisos de precaução! A LG não se responsabiliza por nenhum dano provocado por um mau uso do produto.

ÍNDICE

3. Precauções de Segurança

6. Instruções de Operação

9. Cuidados e Manutenção

11. Instruções de Instalação

15. Solução de Problemas

16. Postos de Assistência Técnica

19. Termo de Garantia

Para seu controle

Grampeie sua Nota Fiscal nesta página, caso necessite mais tarde:

Escreva abaixo o modelo e o número de série:

Modelo : _____

Nº de série : _____

Você encontra essas informações numa etiqueta, na parte frontal da unidade.

Revendedor : _____

Data de compra: _____

Leia este manual

No conteúdo do manual, você encontrará uma grande quantidade de informações úteis referentes ao uso e manutenção adequados do seu condicionador de ar. Um pouco de cuidado preventivo de sua parte pode economizar tempo e dinheiro ao longo da vida do seu condicionador de ar. Você encontrará muitas soluções para os problemas comuns, na tabela de **Soluções de problemas**. Seguindo as orientações, nessa tabela, você poderá dispensar a chamada do Serviço Autorizado LG.



PRECAUÇÕES

- .Contate o técnico do Serviço Autorizado LG para conserto ou manutenção desta unidade.
- .O condicionador de ar não deve ser operado por crianças ou pessoas doentes sem supervisão.
- .Crianças devem ser supervisionadas para assegurar que elas não brinquem com o aparelho.



Para evitar danos ao usuário ou outras pessoas bem como danos residenciais, as seguintes instruções devem ser seguidas:

⚠ Um uso incorreto por ignorar as instruções, podem provocar lesões ou danos. A gravidade dos danos se classifica mediante as seguintes indicações:



ADVERTÊNCIA : Este símbolo indica a possibilidade de danos pessoais sérios.



ATENÇÃO : Este símbolo indica a possibilidade de danos pessoais ou ao local instalado.



Assegure-se de não fazê-lo.



Certifique-se de que seguirá as instruções.

⚠ **ADVERTÊNCIA**

1 Conecte corretamente o cabo de força.

. Caso contrário, isso causará choque elétrico ou incêndio devido a geração de calor ou descargas elétricas.

2 Não opere ou desligue o aparelho inserindo ou retirando o cabo de força da tomada.

. Provocar descargas elétricas ou incêndios devido a geração de calor.

3 Não danifique ou use um cabo de força fora de especificações.

. Isso causará choque elétrico ou incêndio.
. Se o cabo de força estiver danificado, ele deve ser substituído pelo fabricante ou pelo posto Autorizado LG ou por pessoa qualificada para evitar riscos.

4 Não modifique o comprimento do cabo de força nem use a mesma tomada de outros eletrodomésticos.

. Provocar descargas elétricas ou incêndio devido a geração de calor.

5 Não ponha em funcionamento a unidade com as mãos molhadas.

. Pode provocar choque elétrico.

6 Não direcione o fluxo de ar apenas aos ocupantes do ambiente.

. Poderá ser prejudicial para a saúde deles.

7 Faça sempre uma conexão à terra.

. A garantia de segurança deve-se ao aterramento de seu aparelho.

8 Não deixe entrar água nos componentes elétricos.

. Pode provocar falhas de funcionamento do produto ou descargas elétricas.

9 Não se ponha a pele diretamente no ar refrigerado por períodos prolongados.

. Isso pode prejudicar sua saúde.

10 Se o produto emitir ruídos ou algo anormal cheiro de queimado, desconecte-o da tomada.

. Podem provocar acidentes por incêndio ou descarga elétrica.

11 Não utilize nunca uma tomada que esteja danificada ou folgada.

. Pode provocar incêndios e descargas elétricas.

12 Consertos ou realocações não devem ser feitos pelo usuário.

. Caso isso seja feito de forma incorreta, poderá causar incêndio, choque elétrico, riscos devido a queda da unidade, vazamento de água, etc.
Chame a assistência Técnica.

13 Não posicione um fogão, etc. exposto diretamente ao fluxo de ar.

. Poderá afetar a combustão no fogão.

14 Não utilize ferramentas que liberem calor próximo do cabo de força.

. Poderá causar incêndio e descargas elétricas.

⚠️ ADVERTÊNCIA

❗ Se houver algum vazamento de gás, nas proximidades, abra as janelas, para haver uma boa ventilação na casa antes de ligar o condicionador de ar.

. Poderá provocar uma explosão, um incêndio e até mesmo queimaduras.

❗ Não desmonte nem modifique nenhum componente.

. Poderá ocorrer falhas de funcionamento e descargas elétricas.

⚠️ ATENÇÃO

❗ Nunca toque as partes metálicas da unidade quando desmontar o filtro.

. Poderá provocar lesões e cargas elétricas.

❗ Não limpe o condicionador de ar com água.

. A água pode entrar na unidade e deteriorar o isolamento. Pode provocar uma descarga elétrica.

❗ Disponha de uma boa ventilação quando usar o aparelho ao mesmo tempo com estufas ou similares.

. Poderá ocorrer falta de oxigênio no ambiente.

❗ Quando limpar a unidade desligue e desarme o disjuntor automático.

. Como o ventilador gira em alta velocidade durante o funcionamento, pode provocar lesões.

❗ Não deixe nenhum animal de estimação nem plantas expostos diretamente ao fluxo de ar.

. Isso pode ser prejudicial para animais e plantas.

❗ Não utilize este condicionador de ar para climatizar plantas, animais, dispositivos de precisão animal ou conservação de obras de arte.

. Poderá provocar danos em animais ou plantas e perdas materiais.

❗ Não pulverize inseticidas ou inflamáveis na unidade.

. Pode causar incêndio ou deformação do gabinete.

❗ Não beba a água que sai do condicionador de ar.

. Pode provocar desordens estomacais.

❗ Resete o disjuntor quando não estiver usando o aparelho durante um longo espaço de tempo.

. Poderá provocar falhas do produto ou um incêndio.

❗ Não coloque obstáculos ao redor das aberturas de entrada e saída de ar.

. Poderá provocar falhas de funcionamento do aparelho ou um acidente.

❗ Coloque corretamente os filtros e limpe-os uma vez a cada semana.

. O funcionamento sem filtros pode provocar falhas de funcionamento.

❗ Não utilize detergentes fortes como cera ou diluentes. Utilize um pano macio.

. Aparência externa pode desgastar-se devido a mudanças na cor do produto ou às ranhuras de sua superfície.

❗ Quando for retirado uma pinça utilizada em um aparelho, tenha o cuidado para que crianças não as engulam por descuido. Coloque-as em um lugar onde não possam tocar.

❗ Se entrar água ou outros objetos no produto, desligue o interruptor. Depois de desconectar o cabo de força, entre em contato com o Serviço Técnico Autorizado.

Preparativos antes do funcionamento

- 1 Para a instalação do aparelho, entre em contato com um especialista.
- 2 Encaixe corretamente o cabo de força.
- 3 Não use um cabo de força danificado ou fora do especificado.
- 4 Não compartilhe a mesma tomada com outros eletrodomésticos.
- 5 Não use cabo de extensão.
- 6 Não faça operação de liga/desliga através do cabo de força.

Utilização

- 1 Ficar exposto ao fluxo direto do ar durante um prolongado espaço de tempo, pode ser prejudicial para a sua saúde. Pessoas (assim como animais ou plantas) não devem ficar expostas a esse fluxo direto durante muito tempo.
- 2 Devido a possibilidade de escassez de oxigênio, ventile o ambiente quando estiver utilizando o produto ao mesmo tempo que fogões ou outros aparelhos de aquecimento.
- 3 Não use este condicionador de ar para outros fins, diferente daqueles especificados (por exemplo para uma manutenção de dispositivos de precisão, conservação de alimentos, para animais ou plantas e objetos, de arte). Tais usos poderão ser prejudiciais para eles.

AVISO

Quando o condicionador de ar realizar sua operação de refrigeração e for desligado ou ajustado para a posição de ventilação, espere pelo menos 3 minutos para reiniciar a operação de refrigeração.

Limpeza e manutenção

- 1 Quando retirar o filtro, não toque nas partes metálicas da unidade. Quando são manipulados, cantos metálicos afiados, podem causar ferimentos.
- 2 Não use água para limpar o interior do condicionador de ar. A exposição à água pode deteriorar o isolamento, o que poderia causar choque elétrico.
- 3 Quando limpar a unidade, tenha certeza que o aparelho e o disjuntor estão desligados. O ventilador gira a velocidades muito altas durante a operação. Existe a possibilidade de causar lesões se o produto for ligado acidentalmente enquanto se estiver limpando as partes internas da unidade.

Serviço Técnico

Para trabalhos de conserto e manutenção, contacte o Serviço Técnico Autorizado LG.

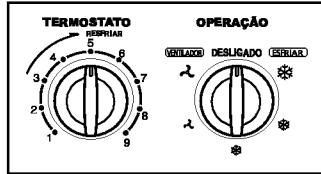
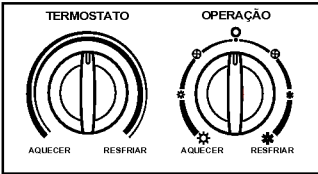
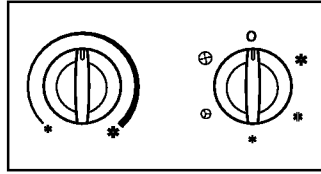
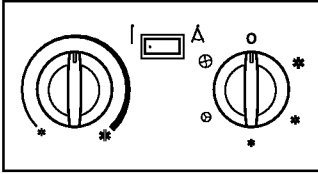

NOTA: Se você girar o seletor modo de OPERAÇÃO, refrigeração/aquecimento para "desligado" (O) ou para ventilação, espere pelo menos 3 minutos para reiniciar a operação de refrigeração/aquecimento.

■ OPERAÇÃO DE REFRIGERAÇÃO - PARA MODELOS SOMENTE REFRIGERAÇÃO

Resfriamento alto (❄️), Resfriamento médio (❄️) e Resfriamento baixo (❄️), provêm resfriamento com diferentes velocidades do ventilador. **Ventilação média** (⊕) ou **Ventilação baixa** (⊖), provêm circulação de ar e filtragem sem esfriar. **Desligado** (O), mantém o aparelho desligado.

Descrição da Refrigeração

Para Refrigeração Normal- Selecione **Esfriamento alto** ou **Esfriamento médio** e ajuste o controle do **botão do Termostato** num ponto médio.

Para Refrigeração Máxima- Selecione **Esfriamento alto** e ajuste o controle do botão do termostato para a marca da temperatura máxima.

Para Operação mais Silenciosa- Selecione **Esfriamento baixo** e ajuste o controle do botão do termostato num ponto médio.

■ OPERAÇÃO DE REFRIGERAÇÃO - PARA MODELOS REFRIGERAÇÃO E AQUECIMENTO

Resfriamento alto (❄️), e Resfriamento baixo (❄️), provêm resfriamento com diferentes velocidades do ventilador. **Ventilação baixa** (⊖) - Permite a operação baixa da velocidade do ventilador sem refrigerar. **Desligado** (O), mantém o aparelho desligado.

Descrição da Refrigeração

Para Refrigeração Normal- Selecione **Esfriamento alto** ou **Esfriamento baixo** e ajuste o controle do **botão do Termostato** num ponto médio.

Para Refrigeração Máxima- Selecione **Esfriamento alto** e ajuste o controle do botão do termostato para a marca da temperatura máxima.

Para Operação mais Silenciosa- Selecione **Esfriamento baixo** e ajuste o controle do botão do termostato num ponto médio.

■ OPERAÇÃO DE AQUECIMENTO - PARA MODELOS REFRIGERAÇÃO E AQUECIMENTO

Aquecimento alto (🔥), Aquecimento baixo (🔥), provêm aquecimento com diferentes velocidades do ventilador. **Ventilação baixa** (⊖), prover circulação de ar e filtragem sem aquecer. **Desligado** (O) mantém o aparelho desligado.

■ BALANÇO AUTOMÁTICO

A Chave de balanço automático aciona o sistema de balanço que controla a direção do fluxo de ar horizontal do aparelho (para alguns modelos).

LIGA (⬆️) : Liga o balanço do fluxo de ar.

DESLIGA (⬆️) : Interrompe o balanço do fluxo de ar.

O Controle Remoto e o Painel de Controle tem apenas a finalidade de visualização e explanação!

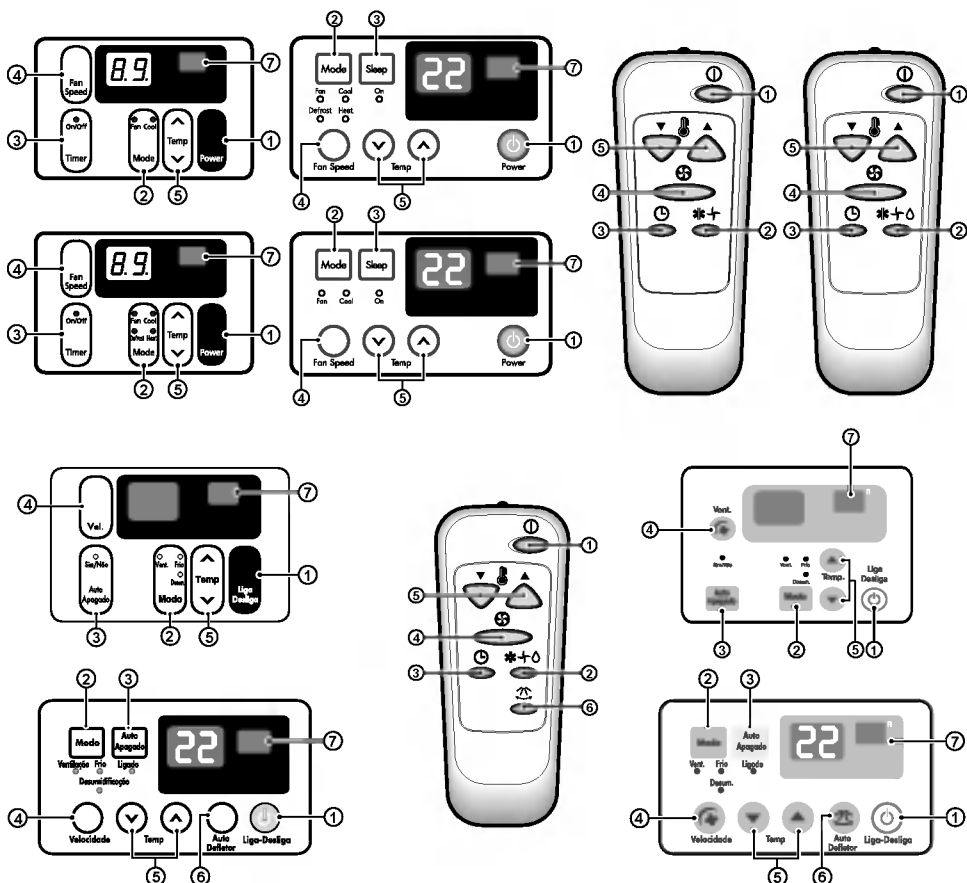

1 LIGA-DESLIGA

A operação inicia quando esta tecla é pressionada e finaliza-se quando pressionada novamente.

2 SELEÇÃO DO MODO DE OPERAÇÃO

A função de Aquecimento só está disponível para alguns modelos.

Selecione o modo de Refrigeração para esfriar o quarto.

Selecione o modo de Aquecimento para aquecer o quarto.

Selecione o modo de Ventilação para a operação de ventilação básica.

Selecione o modo de Desumidificação para regular o fluxo de ar automaticamente, otimizando as condições do ambiente, deixando-o mais saudável e confortável.

3 TEMPORIZADOR LIGA/DESLIGA

Usado para ajustar o tempo de início e término da operação em intervalos de uma em uma hora.

A temperatura só aumenta por 2°C e já não aumenta depois disso.

4 SELETOR DE VELOCIDADE DO VENTILADOR

Para aumentar o esfriamento ou aquecimento, selecione uma velocidade de ventilação mais alta.

Modelo Refrigeração: 3 etapas{Baixo[F1] → Médio[F2] → Alto[F3]}

Modelo Aquecimento: 2 etapas{Baixo[F1] → Alto[F3]}(Para alguns modelos)

5 CONTROLE DE TEMPERATURA

O termostato monitora a temperatura do ambiente para manter a temperatura desejada.

O termostato pode ser ajustado entre 16°C~30°C (61°F~81°F).

6 BALANÇO AUTOMÁTICO DO FLUXO DE AR (disponível em alguns modelos)

Permite o aparelho alternar automaticamente, tanto pra direita quanto pra esquerda, sua persiana durante a operação. Se a operação for interrompida, a persiana cessará o movimento nesta posição e orientará a corrente de ar na direção correspondente.

7 SENSOR DO CONTROLE REMOTO

Precaução : O Controle Remoto não funcionará adequadamente se uma luz intensa incidir na janela do sensor do condicionador de ar ou se houver obstáculos entre ele e o aparelho.

Reinício Automático

No caso de queda da energia elétrica, o modo Reinício Automático é a função que mantém armazenada as condições anteriormente definidas, para serem automaticamente restauradas.

Colocação das pilhas do controle remoto

- 1 Retire a tampa do compartimento de pilhas da parte de trás do controle remoto.
- 2 Preste atenção nas polaridades e insira duas pilhas do tamanho AAA, (1,5V) com um alinhamento correto.
- 3 Recoloque a tampa.

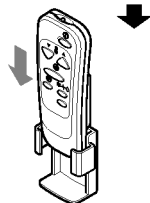
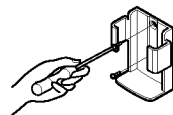

NOTA : Não use pilhas recarregáveis pois as mesmas diferem das pilhas secas em desempenho.

- Para evitar descargas, extraia as pilhas do controle remoto se o condicionador de ar não for ser utilizado durante um período de tempo prolongado. Mantenha o controle remoto longe de lugares extremamente quentes ou úmidos. Para manter o controle remoto em ótimas condições de funcionamento, o sensor não deve ficar exposto diretamente à luz solar.
- O controle remoto pode ser instalado em uma parede utilizando o suporte correspondente.

Controle da abertura de ventilação (Alguns modelos)

A alavanca de controle da abertura de ventilação está situado acima dos comandos de controle do aparelho.

Para se obter a máxima eficácia de esfriamento, FECHUE a ventilação. Isto permitirá a circulação interna do ar.

ABRA a ventilação para retirar o ar viciado.

Nota: Esta função está disponível nos modelos eletrônicos.

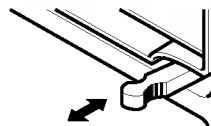

FECHAR  VENTILAÇÃO  ABRIR

Para abrir a abertura de ventilação, puxe a alavanca.

Para fechar, empurre a alavanca.

Direção do Fluxo de Ar

O fluxo de ar pode ser ajustado movendo a direção das persianas do condicionador de ar. Esta operação aumenta também a eficácia do esfriamento do aparelho.

Ajuste horizontal da direção do fluxo de ar

O ajuste das persianas verticais para esquerda e direita mudará o fluxo de ar horizontal.

Ajuste vertical da direção do fluxo de ar

O ajuste das persianas horizontais para cima e para baixo mudará o fluxo de ar vertical.

Orientação recomendada das persianas

Para conseguir a máxima eficácia de esfriamento, ajuste as persianas para que fiquem posicionadas para cima.

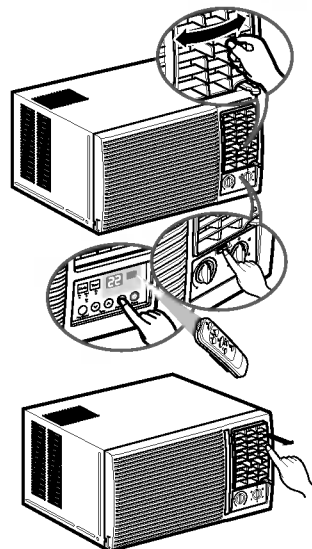

Desligue o condicionador de ar e retire o plug da tomada antes da limpeza!

Grade frontal e gabinete

Utilize água e um detergente suave. Não use branqueador ou abrasivos.

Serpentinas externas

Verifique regularmente as serpentinas traseiras. Caso estejam obstruídas com sujeira ou fuligem, as mesmas, deverão ser limpas sob vapor por profissionais habilitados que podem ser encontrados no Serviço Autorizado LG.

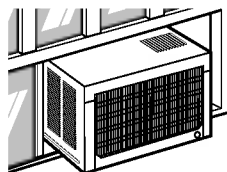

Filtro de ar

Para manter o condicionador de ar em perfeitas condições de funcionamento, o filtro de ar situado atrás da grade frontal, deverá ser verificado e limpo, no mínimo, a cada 2 semanas (ou quando for necessário).

Como retirar o filtro de ar

- 1 O filtro pode ser retirado conforme a posição da grade, que pode ser aberta tanto por cima, quanto por baixo para facilitar a manutenção.
- 2 Abra a grade de entrada, para baixo/para cima (**alguns modelos**) puxando a extremidade superior/inferior da grade, ou puxando-a pela lateral. Consulte a sessão **Utilização da grade de entrada** na página 13, se desejar modificar o lado da abertura.
- 3 Retire o filtro de ar do conjunto da grade frontal puxando-o levemente para cima, para baixo (alguns modelos) ou lateralmente.
- 4 Limpe o filtro com água morna ensaboada. A água deverá estar abaixo de 40°C (104°F).
- 5 Enxágüe e agite suavemente a água do filtro e deixe-o secando antes de recolocá-lo.

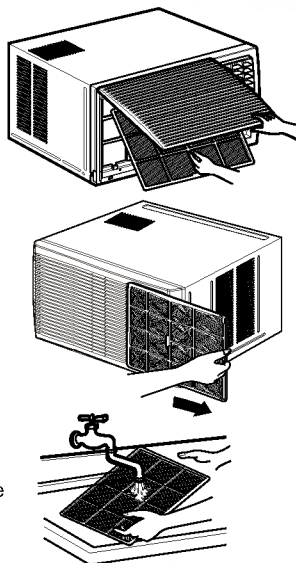

Drenagem

O condicionador de ar utiliza um método adequado de drenagem, pelo qual, a água condensada (umidade retirada do ar) é drenada para o exterior. Em clima muito úmido (para os modelos de ciclo reverso, no modo reverso), a água condensada em grande quantidade que foi retirada do ar pode acumular. Para retirar essa água em excesso, selecione um método de drenagem como mostrado abaixo:

- 1 Um furo de drenagem está disponível na parte traseira da unidade do condicionador de ar. Retire a tampa do dreno (para alguns modelos).
- 2 Acople uma mangueira ao tubo de drenagem ou conecte um cotovelo no tubo de dreno e então, ligue a mangueira ao cotovelo, como mostrado na figura 2 (para alguns modelos).

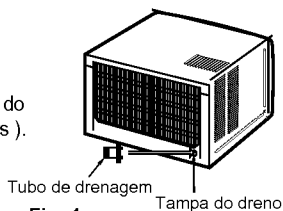

Fig. 1

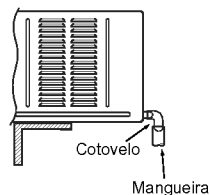
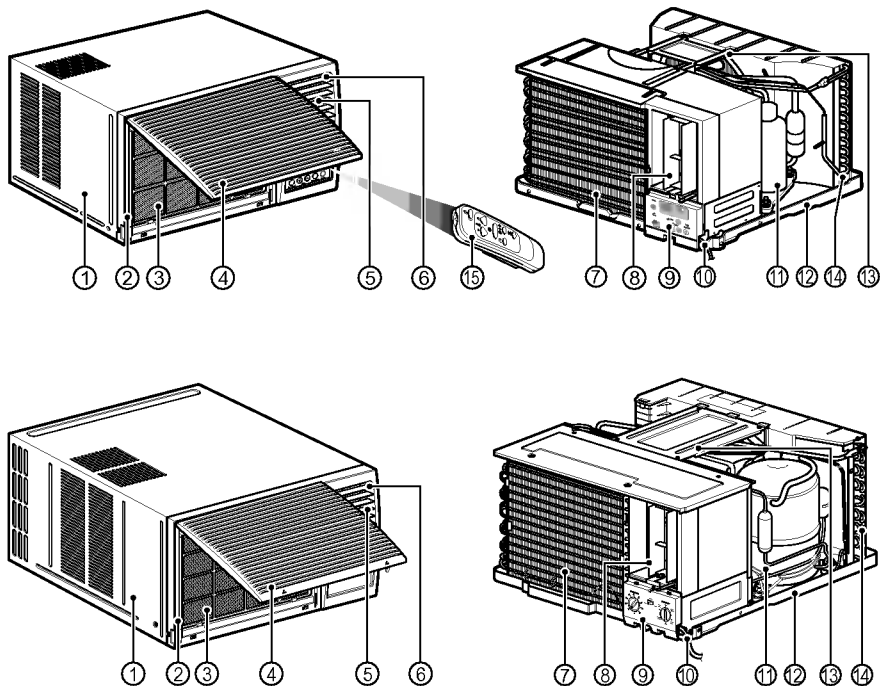

Fig. 2

Características do Produto



1. GABINETE
2. GRADE FRONTAL
3. FILTRO DE AR
4. ENTRADA DE AR (GRADE DE ENTRADA)
5. DESCARGA DE AR
6. DEFLETOR VERTICAL DE AR (VENEZIANA HORIZONTAL)
7. EVAPORADOR

8. DEFLETOR HORIZONTAL DE AR (VENEZIANA VERTICAL)
9. PAINEL DE CONTROLE
10. CABO DE FORÇA
11. COMPRESOR
12. RECIPIENTE DA BASE
13. CHAPA BRAÇADEIRA
14. CONDENSADOR
15. CONTROLE REMOTO

Utilização da grade reversível de entrada (alguns modelos)

Abertura da grade frontal pela parte superior do aparelho:

- 1 Desmonte a grade de entrada da grade frontal, separando a parte com dobradiça, por meio da inserção da ponta plana de uma chave de fenda.
- 2 Coloque a parte superior da grade de entrada para baixo e insira os ganchos nos orifícios inferiores da grade frontal.
- 3 Coloque o filtro.

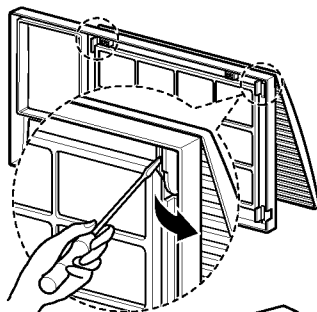

Abertura da grade frontal pela parte inferior do aparelho :

Se deseja retirar o filtro pela parte inferior, não é necessário realizar nenhuma mudança (padrão de fábrica).

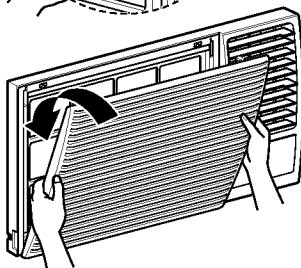

Utilização da grade lateral de entrada (alguns modelos)

Alguns modelos não possuem grades reversíveis, neste caso, para a remoção do filtro, basta retirá-lo como mostrado abaixo:

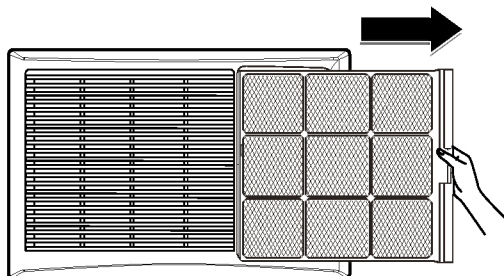

Selecione a melhor localização

- 1 Meça o espaço disponível a fim de garantir uma boa instalação. O condicionador de ar deve ser instalado em um lugar firmemente para evitar vibrações e ruídos.
- 2 Evite a exposição direta do aparelho à luz solar.
- 3 Retire todos os obstáculos da parte traseira da unidade. Deverá existir no mínimo 50 cm (20 polegadas) de espaço livre na parte traseira do gabinete. Os obstáculos que restrinjam o fluxo de ar podem reduzir a eficácia do esfriamento da unidade.
- 4 A unidade deve ser instalada com uma ligeira inclinação para fora (3° aproximadamente) para permitir a drenagem da água de condensação (cerca de 10 a 15 mm ou 1/4 de bolha de um nível).

NOTA: A grade externa do aparelho deve estar livre para a descarga do ar.

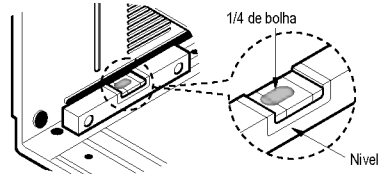
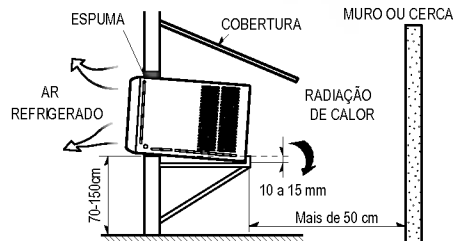

Partes da Instalação e Acessórios



NO.	DESCRIÇÃO	Q'TY
1	MANUAL DO USUÁRIO	1
2	CONTROLE REMOTO*	1
3	PARAFUSO DO SUPORTE*	2
4	TUBO DE DRENAGEM	1
5	BATERIA*	2
6	PARAFUSO DA GRADE**	1/2

* Modelos eletrônicos.

** Varia de acordo com o modelo.

Remoção do Condicionador de ar do Gabinete

- 1 Retire os 2 parafusos de transporte da parte traseira do gabinete.
- 2 Retire os 2 parafusos situados nas laterais do gabinete. Guarde-os para usa-los posteriormente.
- 3 Deslize o condicionador de ar para fora do gabinete, puxando-o para frente, pela alça do recipiente da base, ao mesmo tempo em que imobiliza o gabinete.

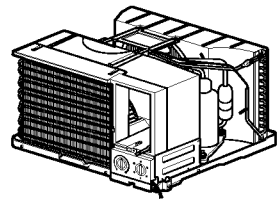
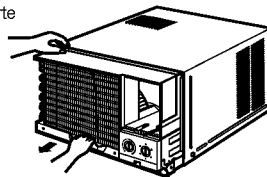
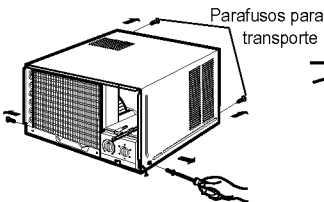

Instalando o condicionador de ar

- 1 Deslize o condicionador de ar em direção ao interior do gabinete. Coloque em cada lado os 2 parafusos que retirou anteriormente .

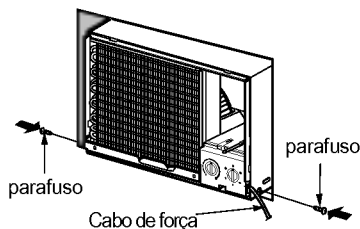

⚠ ATENÇÃO: O cabo de força deve estar conectado a um circuito independente. O fio verde deve estar conectado a terra.

- 2 Insira a espuma entre aparelho e a parede, nas partes superior e laterais para evitar a entrada de ar e insetos no ambiente.

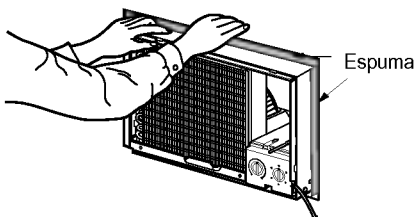

- 3 Antes de instalar a grade frontal, puxe a alavanca de controle do orifício de ventilação localizada acima dos comandos de controle do aparelho, como indicado abaixo (em alguns modelos).

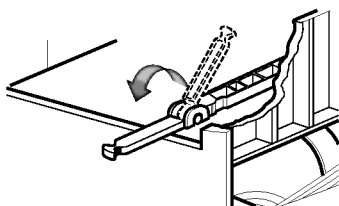

- 4 Coloque a grade frontal no gabinete, inserindo as lingüetas da grade, nas ranhuras da parte superior frontal. Empurre a grade para dentro até que se acople em seu lugar. Quando você retirar a grade frontal, empurre-a para a sua direita e puxe-a para sua direção.

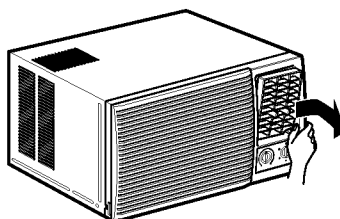
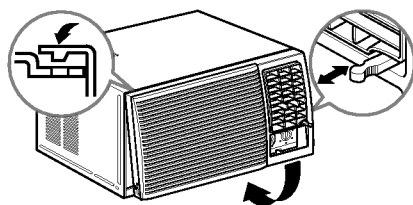

- 5 Levante a grade de entrada e prenda a grade frontal com dois parafusos (L:10 mm-alguns modelos). Abaixa a grade de entrada de volta a seu lugar.

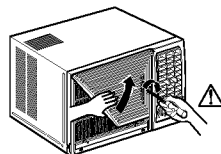

⚠ ATENÇÃO: Certifique-se de utilizar somente o parafuso recomendado, pois caso contrário, inserindo um maior, poderá danificar o evaporador.

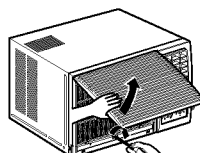

Antes de chamar o serviço técnico, revise a seguinte lista de problemas habituais e soluções.

Quando o condicionador de ar funciona com normalidade:

- Você poderá ouvir um ruído metálico causado pela água sendo apanhada e forçada contra o condensador em dias de chuvas ou quando a umidade é alta. Esta característica de projeto ajuda a retirar a umidade e melhorar a eficiência.
- Você poderá ouvir o "click" do termostato quando o compressor realiza o seu ciclo de liga-desliga.
- Água será recolhida no recipiente da base durante dias de alta umidade ou chuva. A água poderá vaziar e pingar na parte externa do aparelho.
- O ventilador poderá estar funcionando mesmo que o compressor não esteja em operação. Esta é uma reação normal de funcionamento.

Quando o condicionador de ar funciona com anormalidade:

Problema	Causas Possíveis	O Que Fazer
O condicionador de ar não funciona.	■ O condicionador de ar está desconectado ou não está conectado completamente na tomada.	• Certifique-se de que o plugue do cabo de força do condicionador de ar esteja inserido totalmente na tomada.
	■ O fusível está queimado/ou o disjuntor automático está desarmado.	• Verifique o fusível/caixa do disjuntor e substitua o fusível ou volte a ativar disjuntor automático.
	■ Falha de energia elétrica.	• Em uma suposta falta de energia elétrica, coloque no modo OFF (Desligado [O]). Quando a energia elétrica voltar, espere 3 minutos para reiniciar o condicionador de ar para evitar sobrecarga no compressor.
O condicionador de ar não refrigera como deveria.	■ O fluxo de ar está deficiente.	• Certifique-se de que não há cortinas, venezianas ou móveis bloqueando a frente do condicionador de ar.
	■ O TERMOSTATO (ou TERMISTOR) não ajusta frio suficiente.	• Gire o comando (⚙ / ▲) para um nível mais alto. O maior ajuste proporciona uma maior refrigeração.
	■ O filtro de ar está sujo.	• Limpe o filtro de ar ao menos a cada 2 semanas. Veja a seção de Instruções de Operação. (p. 10) do manual.
	■ O condicionador acaba de ser ligado.	• Depois de ligar o aparelho, este necessita de um pouco de tempo para esfriar o ambiente.
	■ Fuga de ar refrigerado.	• Verifique se existem lugares ou partes abertas. • FECHÉ a ventilação externa do condicionador.
	■ As serpentinas de refrigeração podem estar congeladas.	• Veja o item problema abaixo.
O condicionador de ar está congelando.	■ O gelo está bloqueando o fluxo de ar e o condicionador de ar pára de refrigerar o ambiente.	• O congelamento pode bloquear o fluxo de ar e impedir que o aparelho esfrie o ambiente corretamente. Coloque os comandos em Ventilação alta ou Refrigeração alta com a temperatura alta.

UF	CIDADE	AUTORIZADA	ENDEREÇO	BAIRRO	FONE	E-Mail
AC	Rio Branco	Refrinorte Comércio e Repr. Ltda	Av. Getúlio Vargas, 170	Bosque	68 224-3199	refrinorte@provedom.com.br
	Arapiraca	Servibras Com. e Serv. Técnicos	Rua Maurício Pereira, 1226	Centro	82 521-1217	servibras@oops.com.br
	Maceió	I.C. Petkovic (Curitiba Refrigeração)	Rua Santos Pacheco, 197	Centro	82 328-3826	icpetkovic@aol.com
AL	Maceió	Maceió Center Frio Eletrodomésticos	Av. Moreira e Silva, 301	Farol	82 221-4282	maceiocenterfrio@supenig.com.br
	Maceió	Comercial CONCLIMA Ltda	Pça Afrânio Jorge, 460	Prado	82 221-1036	conclima@uol.com.br
	Manaus	Ponto Frio Refrigeração Ltda.	Av. Maués, 567	Cafoeirinha	92 633-3696	pontofrioam@ig.com.br
	Manaus	CHILETEC Refrigeração Ltda.	Av. Tancredo Neves, 1199	Parque Dez	92 236-8789	chiletec@argo.com.br
AM	Manaus	Antonio Carlos M. Santana (Refrilav)	Av. Tefé, 80	Raiz	92 237-3536	refrilav@argo.com.br
	Manaus	STAR Servs Técnicos Ar Cond Ltda	Rua Valério B. de Andrade, 495	São Francisco	92 611-4720	starservicos@ohjetivonet.com.br
	Manaus	VIA BRASIL Comercial Ltda	Av. A Qd A, 32 Conj. Shangri-la IV	Parque Dez	92 646-0033	viabrasil32@aol.com.br
AP	Macapá	J.M.M. Medrado ME	R. Leopoldo Machado, 2939	Trem	96 222-5317	jmmrefrigeracao@terra.com.br
	Alagoinhas	Portela Refrigeração Ltda	R. Pracinhas Dionísio Evilasio, 218	Centro	75 422-1799	marceloportelap@bol.com.br
	Barreiras	Eletro Refrigeração Paulista	Rua Pedro Dourado, 145	JK	77 611-5358	eletro_paulista@uol.com.br
	Feira de Santana	Carqueira L. Com Serv (Luciano Bastos)	Rua Prof. Leonordo Rocha, 91 A	Centro	75 221-1055	feiratec@ig.com.br
	Ilhéus	Valter Junior Santos Leal (SEREGE)	Rua Rui Penalva, 140	Centro	73 3086-2165	mjsmagalhaes@maxlinux.com.br
BA	Jacobina	Refrigeração Ki-Frio	Av Orlando O. Pires 642A	Centro	74 621-6769	ki-frio@newnet.com.br
	Salvador	J.C. Refrigeração Ltda.	Rua Barão de Macaúbas, 19	Barbalho	71 241-4655	jctaraju@ig.com.br
	Salvador	RAG Manut. Hidr. Elétr. Servs Ltda	Av. Vasco da Gama, 663	Rio Vermelho	71 334-7693	ragnltda@uol.com.br
	Salvador	IGUATEMI Com. Servs. Refrigeração	Rua Armando Colvalho, 66	Santa Cruz	71 240-2128	iguatemi@refrigeracao@terra.com.br
	Salvador	CENTRALTEC Instalaç. Term. Com.	Trav. Oito de Dezembro, 56	Uruguaí	71 315-0542	centraltec@terra.com.br
	Fortaleza	CASAFRIO Ar Cond (D'Paulus)	Rua Dr. Rui Monte, 274	Antonio Bezerra	85 452-2080	casafrio@rapix.com.br
	Fortaleza	EQUICENTER Téc Refrig (Termos)	Rua Guilherme Rocha, 932 Sala 5	Centro	85 219-9000	equicenter@fortalnet.com.br
	Fortaleza	INNOVAR Ar Condicionado Ltda	Rua Andrade Furtado, 147	Cocó	85 234-5005	innovar@eloxmail.com.br
CE	Fortaleza	NEWTEMP Ar Condicionado Ltda	Av. Antonio Justa, 3.525	Meireles	85 267-6464	newtemp@secrel.com.br
	Juazeiro do Norte	J. Fernandes da Silva	Rua São Pedro, 1333	Centro	88 512-2120	pramak@baydjetc.com.br
	Sobral	A K Parente Rodrigues (FKIFRIO)	Rua menino Deus, 673	Centro	88 611-3302	fkfrio@sobral.org
DF	Brasília	Ar Netto Refrigeração Ltda	SCLN 71 4715 Bloco F Loja 26	Asa Norte	61 340-1407	arnetto@lurbtubo.com
	Cachoeira Itapemirim	Gelmar Man Ar Cond	Av. Jones dos Santos Neves, 118	Ma Ortiz	28 3522-7222	gelmar-refrigeracao@escelsa.net.com.br
	Caraciaca	BRAGATO Serviços Ar Cond. Ltda	Rua Dona Albina, S/Nº	Cruzeiro Sul	27 3396-2358	bragato.ar@terra.com.br
	Caraciaca	Thermica Refrig Ar Cond Ltda	Rua Otavio Barbosa da Silva, S/Nº	Itaquari	27 3228-0366	thermica.ar@terra.com.br
ES	Caraciaca	ATA Comercio Servs (ACIMAQ)	Av. Expedito Garcia, 21 Sub-Solo	Campo Grande	27 3346-5118	climatizacao@acimaq.com.br
	Serra	Refrigel Comércio Servs (FIOAR)	Av. Dido Fontes, 100	Jardim Tropical	27 3228-2205	refrigel.ar.cond@terra.com.br
	Vitória	Refril Refrigerações - Macfrio	R. Jair Etienne Dessaune, 180	I. Mt. Belo	27 3223-5674	macfrio@uol.com.br
	Vitória	FAZFRIO Refrigeração Ltda	R. Dr. Gastão Pache de Farias, 04	Santos Dumont	27 3322-8185	fazfrio@escelsa.com.br
	Vitória	R M E Refrigeração Ltda	Rua Sargento Rodrigues, 15	Segurança Lar	27 3237-1338	edgarludic@ig.com.br
	Anapolis	REFRICEL Refrigeração Ltda	Rua Aloisio Crispim, 190	Centro	62 324-6669	refricel@ig.com.br
GO	Goiania	REFRILUX Com. Peças e Servicos Ltda.	Av. T-2, 2440	S. Bueno	62 285-6400	refrilux@hotmail.com
	Goiania	CATRAL Refrigeração Eletrodomésticos	Rua 246, 511	Setor Coimbra	62 262-7000	catral@catral.com.br
	Itumbiara	Valter Pereira da Silva	Rua João da Cruz, 322	Santa Inéz	64 3431-7160	valterrefrigeracao@bol.com.br
	São Luis	Thermar Engenharia Ltda	R. Sambaquis - quadra 11	Calhau	98 227-4630	thermar@elo.com.br
MA	São Luis	ELECLIMA Ltda	Av. dos Holandeses O7 Lote 6	Calhau	98 227-4215	eleclima@uol.com.br
	Belo Horizonte	Faria & Soares (Arcongel)	Rua Claudio, 117	Prado	31 3295-4412	arcongel@arcongel.com.br
	Contagem	Tecnoseg Tecnologia Ltda (Servitec)	R. Madre Marg. Fontanarea, 514	Eldorado	31 3082-2958	tecnoseg@planetatv.com.br
	Gov. Valadares	Refrigeración Dankline SZE Ltda	Rua Benjamin Constante, 251	Santa Cecilia	33 3272-1800	dankline@goval.com.br
	Juiz de Fora	Arcongel Refrigerações Ltda	Rua Melo Franco, 271	Santa Cecilia	32 3232-2235	arcongel@interfite.com.br
MG	Montes Claros	Ar Condicionado Bandeirantes Com. Serv.	Av. João XXIII, 1474	Edgar Pereira	38 3222-7623	arbanduc@uol.com.br
	Uberaba	Refrigeración LAVEMAQ Pcs Servs	Rua Tristão de Castro, 905 Loja 02	São Benedito	34 3312-6274	lavemaq@terra.com.br
	Uberlândia	Refrinox Ltda	Av. Cesário Alvim, 1168	Aparecida	34 3236-9413	refrinox-mg@netsite.com.br
	Varginha	ARCON-SUL Refrig Ar Cond	Rua Cel Venerando Pereira, 36	Vila Floresta	35 3212-8088	arconsul@arconsul.com.br
	Campo Grande	Linear Ar-Condicionado IMAQ	R. 14 de Julho, 3886	S. Francisco	67 356-0563	linearefrifig@terra.com.br
	Campo Grande	Centro Oeste Refrigeração Ltda.	R. Mal. Rondon, 88	Amambai	67 325-9548	juliosergiomar@ig.com.br
	Courumbá	Refrigeración Pantanal Ltda	R. Cabral, 1463	Centro	67 231-5366	refrigeracaopantanal@terra.com.br
MS	Dourados	TERMOCON Ar Condicionado Ltda	Av. Weimar Gonçalves Torres, 2303	Centro	67 422-7122	termocon@terra.com.br
	Dourados	Narcizio Ohland - ME (REF ITAIPU)	R. Cafelandia, 567	Jd. Rigotti	67 421-0141	reitapu@terra.com.br
	Ponta Porã	Frost Frio Refrigeração	Rua Marechal Floriano, 1293	Centro	67 431-0352	---
	Três Lagoas	Hélio Ferreira Junior ME	Av. Antonio Trajano, 330	Centro	67 521-3988	hawaihfi@terra.com.br
	Alta Floresta	Marcio Ricardo da Silva Albino	R. D., 257	Centro	66 521-3048	marcialbino@bol.com.br
	Alta Floresta	Refrigeración Alta Floresta Ltda	R. D., 595	Centro	66 521-2231	refrifloresta@vspmail.com.br
	Cáceres	Aniz Marcacini - ME	R. da Tapagem, 985	Centro	65 223-1241	refricac@terra.com.br
	Cuiabá	ARGON Ar Cond. Ind. Com. Servs	Av. 02 Quadra 02, Nº 7	Coxipó	65 666-0315	argon@terra.com.br
MT	Primavera Leste	Luiz Antonio Petrowicz	R. J. K, 876	Castelândia	66 498-8021	verfilux@networld.com.br
	Rondonópolis	Urso Branco Ar Condicionado Ltda - ME	Rua Rio Branco, 2173	La Salle	66 423-3121	ursobranco@zaz.com.br
	Sinop	Climatec Ind Com Ltda (REF GLACIAL)	R. das Pitangueiras, 1180	Centro	66 531-7195	rglacial@vsp.com.br
	Sorriso	José Elcio Antonow (REF CENTRAL)	R. Roberto Carlos Braga, 50	Centro	66 544-2140	wrcentra@terra.com.br
	Tangará da Serra	Chico Refrigerações	R. Antonio Jose da Silva, 577 N	Centro	65 326-2727	chicore@terra.com.br
	Tangará da Serra	Refrigeración Alvorada Ltda.	R. 4 - A, 81-S	Centro	65 326-1169	ras.alv@terra.com.br
	Belém	Norte Refrigeração Ltda	Trav. São Pedro, 165	Comércio	91 241-4477	atendimento@norterefrigeracao.com.br
	Belém	Marco Comercial Ltda (Marfrio)	Trav. Barão do Triunfo, 1338 A	Pedreira	91 244-1988	marfrio@aol.com
	Belém	Príncipe Refrig (Imperador Máquinas)	R. 28 de Setembro, 593	Reduto	91 223-5014	imperadorsmaquinas@amazon.com.br
PA	Marabá	Marafrio Comércio e Servicos Ltda.	Folha 27, Quadra 07, Lote 04	Nova Marabá	94 322-1007	marafrio@corpionet.com.br
	Parauapebas	IMAD Eletro Refrigeração Ltda	Rua E, 393	Cidade Nova	91 346-3949	imad@carajasnet.com.br
	Santarem	F B MELO (Magazine TV Lar)	Av. Rui Barbosa, 805	Centro	93 522-6050	fbvar@netsan.com.br
	Campana Grande	SOFRIO Refrigerações Ltda	Av. Pres. Getúlio Vargas, 333	Centro	83 341-5599	sofrio Ltda@son.com.br
PB	João Pessoa	Engear - Eng de Aquec. Refrig. Ltda.	Rua Cel. Estevão D'Avilla Lins, 780	Cruz das Armas	83 242-8319	engear@openline.com.br
	João Pessoa	Enorfrio - Emp. Nord. De Refr. Ltda.	Av. Rio Grande do Sul, 317	Estados	83 244-1033	enorfrio@uol.com.br

UF	CIDADE	AUTORIZADA	ENDEREÇO	BAIRRO	FONE	E-Mail
AC	Arapiriga	Nederlandia D Pereira ME (Refrítec)	Rua Coelho Rodrigues, 253	Centro	87 3873-2784	refritec@lkn.com.br
	Arcoverde	J.C. Eletro Refrig. Ltda ME (PONTO FRI/O)	Av. Severiano José Freire, 554	Centro	87 3822-2844	pontofrio@arconet.com.br
PE	Caruara	Irmãos Freitas Refrig. Com. Peças	Rua Vignário Freire, 223	Centro	81 3721-3484	irmaosfreitas@velozdevol.com.br
	Jaboatão Guararapes	Tébio José Cordeiro dos Santos - ME	Av. 4 de Outubro, 39	Piedade	81 3341-7760	tebioref@hotmail.com.br
	Olinda	Inaldo F Brandão (Ômega Refrigeração)	Av. Presidente Kennedy, 1.449 Lj 01	São Benedito	81 3444-4729	omegarefrigeracao@terra.com.br
	Petrolina	Climatécnica Ltda	Rua Vila São Francisco, 27	Centro	87 3862-2644	climatecnicaltda@uol.com.br
	Recife	Luiz Carlos Alves Menezes (CASTEC)	Rua Jamaica, 60	Imbiribeira	81 3338-1623	castecam@veloxmail.com.br
	Recife	CLARIAR Com Rep Servs Ltda	Rua Jornalista Otávio Moraes, 99	Iputinga	81 3454-2491	clariar@uol.com.br
	Recife	FIC-Projetos de Instalações Ltda.	Rua Capitão Lima, 90	Santo Amaro	81 3423-7534	ficinistalacoes@ig.com.br
	Recife	Orgatec Ar-Cond. E Climat. Ltda	Rua da Concordia, 848 sobreloja	São José	81 3424-4422	orgatec@bol.com.br
	Recife	Secol Ltda.	Rua Real da Torre, 953	Torre	81 3228-0255	secol@elogica.com.br
	PI	Florianópolis	Florianópolis Refrigeração Ltda	Av. Bucar Neto, 601	Centro	68 522-1676
PR	Teresina	Laercio de Carvalho Maia (FIC FRI/O)	Av. Nações Unidas, 1091	Vermelha	66 218-4262	ficrio@meionorte.com.br
	Curitiba	Refrifercent Com. Man. Refrig. Ltda.	Av. João Gualberto, 1036	Alto Glória	41 352-4847	refrigercent@swi.com.br
RJ	Curitiba	Clima Ar Condicionado Ltda.	Rua Sete de Abril, 266	Alto da Quinze	41 3019-9292	climaar@climaar.com.br
	Curitiba	Mart Ar Condicionado Ltda (CLIMASUL)	Av. Senador Salgado Filho, 4933	Uberaba	41 377-5767	climasul@climasul.com.br
	Foz do Iguaçu	Krummenauer & Cia Ltda (ELETROLAR)	Rua Almirante Barroso, 1942	Centro	45 574-5300	eletrolar@eletrolar.com.br
	Francisco Beltrão	GIROLAR Refrigeração (ELETROLANDIA)	Av. Julio Assis Cavalheiro, 33	Centro	46 323-2640	girolar@win.com.br
	Londrina	Recorre Consertos e Peças	Rua Bahia, 57	Centro	43 3323-1180	atendimento@recorre.com.br
	Maringá	POLAR Condicionadores de Ar Ltda	Rua Silva Jardim, 539	Centro	44 224-7859	polarar@vnet.com.br
	Umuarama	Refrirama Peças e Serviços Eletrod. Ltda	Av. Presidente Castelo Branco, 4561	Centro	44 822-1165	refrirama@uol.com.br
	Angra dos Reis	Casa das Peças 46 Angra Ltda.	R. Dr. Léo Correia Silva, 49	Centro	24 3365-1995	essantec@uol.com.br
	C. de Goytacazes	Mattoso & Fernandes Ltda.	R. Alberto Torres, 427	Centro	22 2733-6240	coldmast.rol@terra.com.br
	C. de Goytacazes	Rangel Souza Refrigeração (Ref Planície)	R. Carlos de Lacerda, 113	Centro	22 2733-4933	rplanicie@uol.com.br
Cabo Frio	Reis Refrigeração Com. Repres. Ltda.	R. Teixeira e Souza, 1172	Vila Nova	22 2643-2640	reiscabofrio@ig.com.br	
Itaguaí	Refrigeracao Kamet	R. Moisés Abraão, 75	Centro	21 377-3062	topservice@kamet.com.br	
Nova Friburgo	Francisco Lucio Lima Mendes (Ref Ceara)	Av. Conselheiro Julios Arp, 6 Loja 2	Paisandú	22 2523-4535	refrigeraca.ceara@uol.com.br	
Petrópolis	Temperatura Com. E Serviços (Oficina do Ar)	R. Paulo Hervé, 318	Bingen	24 2243-0707	oficinador@uol.com.br	
Rezende	Refrigeracao Irmãos Pacheco Ltda.	Av. Tufick Simão, 14C	Manejo	24 335-2901	ipacheco@resenet.com.br	
Rio Bonito	M P Xavier Consertos de Refrigeradores	Rua Antonio Pereira de Faria, 163	Boqueirão	21 2734-3712	mpxavier@ribon.com.br	
Rio de Janeiro	Ambient Air Ar Cond. Ltda	Rua Teixeira Ribeiro, 292	Bonsucesso	21 2560-6000	vendas@ambientair.com.br	
Rio de Janeiro	Refrifercent Coml (Refricentro)	Av. Brasil, 5966	Bonsucesso	21 429-2222	ambiente@refricentro.com.br	
Rio de Janeiro	MULTIAR Climatização Ltda.	R. Miguel Gama, 81	Maria da Graça	21 2589-7406	super.ar@ig.com.br	
Rio de Janeiro	NOBREGA New Eletrônica Ltda	R. Tenente França, 366 Lojas B-C	Cachambi	21 2596-1511	eletronobrega@uol.com.br	
Rio de Janeiro	Shopping Peças Refrig. (Tecbras)	Av. Campo Fontenelle, 3790	Campo Afonsos	21 3357-7608	sac@shoppingdaspecas.com.br	
Rio de Janeiro	Talbosch Refrigeração e Eletr. Ltda	Av. Dos Italianos, 1146 Loja B	Coelho Neto	21 2041-1287	talbosch@imageink.com.br	
Rio de Janeiro	Konsil Eletr. Refrigeração Ltda	Av. N. Sra Copacabana, 500 Grupo 707	Copacabana	21 2548-2216	konsil@ig.com.br	
Rio de Janeiro	EQUIPE DA ILHA Serviços Peças Ltda	Rua Fernandes da Fonseca, 284	Ilha Governador	21 3395-3896	equipeadailha@ig.com.br	
Rio de Janeiro	IMALAIA Refrigeração Ltda	Av. Monsenhor Felix, 290	Irajá	21 351-2166	imalaia@openlink.com.br	
Rio de Janeiro	Refrigeracao Sudeste Ltda	Av. Brasil, 11.881	Penha	21 3976-9050	compras@refrisesudeste.com.br	
Rio de Janeiro	Colortel S. A. Sistemas Eletrônicos	Av. Brasil, 661	São Cristóvão	21 3891-9000	hollandacolortel.com.br	
Rio de Janeiro	JAP Refrigeração Ltda	Trav. São Luiz Gonzaga, 17	São Cristóvão	21 3878-2535	jap@japrefrigeracao.com.br	
Volta Redonda	SERP S S Refrigeração e Ventilação ME.	Av. Nossa Senhora do Amparo, 4812	Sta. Rita Zurur	24 338-3336	serenos@terra.com.br	
RN	Natal	NATAL SERVICE Ltda	Rua Presidente Bandeira, 773/787	Alecrim	84 213-1300	nservice@terra.com.br
	Natal	NATALFRIO Ltda (Instaladora)	Av. Prudente de Moraes, 4742	Lagoa Nova	84 231-5799	instaladora@nattalink.com.br
RO	Ariquemes	T. R. Refrigeração Ltda (Refrig S Paulo)	R. J.K., 1482	Setor 02	69 536-2765	refri-sp@coeda.com.br
	Cacoal	Refrigeracao Rondlogj Ltda - ME.	Av. Sete de setembro, 2964	Centro	69 441-5290	rondlogj@capitaldofac.com.br
	Porto Velho	Pronto Ar Condicionado	R. Guanabara, 3358	Liberdade	69 224-2273	prontoar@superlig.com.br
	Rolim de Moura	Refrigas Refrigeração Ltda - ME	Av. 25 de Agosto, 4767 - A	Centro	69 442-3340	refrigas@nettravelfm.com.br
	Vilhena	Barão Refrigeração Ltda.	Rua Castello Branco, 584	Centro	69 321-3092	alfalu@netview.com.br
	Bagé	Liete A. Martins	Rua Professor Antonio Gomes, 135	Castro Alves	53 242-3770	avrefrig@altmet.com.br
	Bagé	Jesus Isnar Farias	Rua General Sampaio, 163	Centro	53 242-8813	avrefrig@altmet.com.br
	Canoas	ARB do Brasil Ar Condicionado Refrig	Rua Dr. Nelson Paim Terra, 63	Rio Branco	51 472-0898	arborcondicionado@bol.com.br
	Caxias do Sul	Benhur Peças e Serv. Eletrod.	Rua Ernesto Alves, 2407	Pio X	54 223-4730	benhur@malbanet.com.br
	Caxias do Sul	Hidromaster do Brasil Com. Repres. Ltda	Av. Júlio de Castilhos, 3172	São Pelegrino	54 226-3488	hidromaster@hidromaster.com.br
Erechim	Arivaldo Derks	Rua Itália, 645	Centro	54 502-1108	arivaldoderks@proviara.com.br	
Guaporé	Frigelmaq Comércio de Elet. Peças e Servs	Rua Dr. João Manoel Pereira, 936	Centro	54 445-2320	frigelmaq@masterelc.com.br	
Ijuí	Nargli Peças e Serviços Ltda-ME.	Av. Coronel Dico, 551	Centro	55 3332-9550	nargli@terra.com.br	
Novo Hamburgo	Sinos Ar Cond. Ltda (Klima Casa Ar)	Av. 1º de Março, 531	Centro	51 595-7866	klima@sinos.net	
Novo Hamburgo	AIRCOMPANY Climatizações Ltda	Rua Ubatuba, 54	Rio Branco	51 3065-4444	aircompany@terra.com.br	
Passo Fundo	Barizon - Refrig. E Cons.	Rua Independência, 1780	Centro	54 312-1878	barizon@annex.com.br	
Porto Alegre	Antoniazzi & Novak. (Continental Ar)	Av. Farrapos, 1143	Floresta	51 3225-9166	adrianoportobone@hotmail.com	
Porto Alegre	SPLIT SHOP Cond. Ar Ltda	Av. Ipiranga, 2727/8	Santana	51 3217-4417	split@splitshop.com.br	
Porto Alegre	Excelência A T Com.Repr Serv (Consultbras)	Av. Ceará, 1970	São Geraldo	51 3342-0032	excelencia.rz@terra.com.br	
Porto Alegre	Frigelar Moto Refrigeração Ltda	Av. Pernambuco, 2285	São Geraldo	51 3314-8999	frigelar@frigelar.com.br	
Porto Alegre	Refrigeracao Luzitana Ltda.	Rua Luzitana, 22	São João	51 3343-1879	luzitana@luzitana.com.br	
Porto Alegre	ZEROGRAU Ind. Com. e Assist. Téc.Ltda	Rua Mena Barreto, 301	Sta Maria Goretti	51 3362-2477	zerograu@zerograus.com.br	
Porto Alegre	Refrigeracao DUFRIO Com. Importação	Av. Sertório, 1.106	Navegantes	51 3337-7555	arsplit@dufrio.com.br	
Rio Grande	MOTORMAQ Com. Representações	Rua 24 de Maio, 523	Centro	53 231-1871	serv@motormaq.com.br	
Santa Cruz do Sul	Serv Centro Com Peças e Serv Ltda	Rua Sem. Pinheiro Machado, 1854	Senai	51 3713-3979	servcentro@terra.com.br	
Santa Maria	Maq Tec Comércio e Serviços Ltda	Rua Cel. Niederauer, 1274	Centro	55 223-3000	maqtcc@sm.terra.com.br	
Santana Livramento	A. C. Marques	Rua Marília Chaves Peixoto, 170	Vi Sila	55 242-3038	acmarqv@v-expressa.com.br	
Taquara	Free Serv Assistencia Tec. Em Eletr.	Rua Tristão Monteiro, 2535	Centro	51 542-1611	freeserv@ctc.com.br	
Uruguaiana	Aurea Eletro Refrigeração	Rua João Manoel, 2138	Bela Vista	55 412-2949	aurea@pampamet.com.br	
Vacaria	Tecsul Peças e Serviços Eletrod. Ltda	Rua Borges de Medeiros, 428	Centro	54 231-1544	tecsul@m2net.com.br	

UF	CIDADE	AUTORIZADA	ENDEREÇO	BAIRRO	FONE	E-Mail
SC	Araguariá	José Delonei Búrgio Rosso	Rua Rui Barbosa , 608	Cidade Alta	48 522-0107	refpeter@anu.matrix.com.br
	Balneário Camboriú	Altimaris Refrigeração Ltda	Rua 600 , 790	Centro	47 367-3139	altimaris@matrix.com.br
	Blumenau	Refrigeração Amazonas	Rua Amazonas, 2020	Garcia	47 322-4149	amazonas@brznet.com.br
	Canoinhas	Rechetec Assistência Técnica Ltda.	Rua Paula Pereira, 75	Centro	47 642-2911	rechetec@matrix.mo.com.br
	Criciúma	Fabrics Com de Acess. Refrig	Rua João Pessoa, 711	Centro	48 437-7700	fabricsp@gmail.com.br
	Itajaí	FRIGELAR Serviços Peças Refrig. Ltda.	Rod. Osvaldo Reis, 780	Fazenda	47 348-3236	vendas@frigelarserv.com.br
	Joinville	Elimar Refrigeração	Rua Tuubi, 4210	Aventureiro	47 467-5291	elimar.refrigeracao@ig.com.br
	Joinville	BARNI Refrigeração Com Pçs Ltda	Rua São Paulo, 2395	Floresta	47 436-1011	barni.ig@terra.com.br
	Maíra	Rechetec Assistência Técnica Ltda.	Av. Cal José Severiano Maia, 501	Centro	47 642-2911	rechetec@matrix.mo.com.br
	São Bento do Sul	Rechetec Assistência Técnica Ltda.	Rua Antônio Kaesemodel, 1774	Oxford	47 642-2911	rechetec@matrix.mo.com.br
SE	Videira	Com de Artigos de Refrigeração Abdalla	Rua Arlindo Mattos , 250	Sta. Teresa	49 533-1168	abdalla@formatto.com.br
	Aracaju	Eletrapeças Aracaju Ltda.	Av. Beira Mar, 370	13 de Julho	79 214-0694	eletrapeças@bol.com.br
	Aracaju	Nesinho Comercio Repr. Ltda ME	Rua Amazonas, 287	Siqueira Campos	79 3042-2612	nesinhocomercio@ig.com.br
	Aracaju	CONFRIO Empr. Técnicos Refrig	Rua Santa Catarina, 761	Siqueira Campos	79 241-4906	confrio@infonet.com.br
	Americana	Colterm Refrigeração Ltda	Rua das Imbuías, 564	Jdím São Paulo	19 3406-7776	colterm@colterm.com.br
	Americana	Americana-Servi Comércio Eletrodomésticos Ltda	Rua 13 de maio, 178	São Domingos	19 3461-1804	americanservi@bestway.com.br
	Araçatuba	Castravechi & Castravechi Ltda.	Rua Brasil, 331	São João	18 623-5434	castravechi@aol.com
	Arujá	AIR Shopping Com e Tecn. Ltda	Estr. Arujá a Itaquá,1577 s/3b	Arujaziño	11 4648-1622	airshopping@uol.com.br
	Barretos	Camargo & Garcia Ltda.	Rua 14, 744	Centro	17 3322-5501	camargo@invetnet.com.br
	Bauru	Sermaq Pçs e Serv. Em Eletrodom. Ltda	Rua Monsenhor Claro, 4-61	Centro	14 3223-1291	sermaqstec@uol.com.br
SP	Bauru	DOLAR Eletro Técnica Ltda.	Rua Agenor Meira, 3-49	Centro	14 232-4754	dolar.blv@terra.com.br
	Bauru	Refriclínica Bauru Ltda	Rua Santo Antonio, 14-42	Jdím B.Vista	14 232-4122	refriclínica@uol.com.br
	Bauru	Refrigeração H. C. Com. Pçs e Serv. Ltda.	Av. Nações Unidas Norte, 2-41	V. Seabra	14 222-4457	hc@adaptanet.com.br
	Campinas	CITE Com e Instaladora Técn. Eletr.	Av. Dr. Alberto Sarmento, 363	Bonfim	19 3242-8177	cite@mpcnet.com.br
	Campinas	JOTEC Eletro Domestico Ltda.	Av. José Bonifácio, 285	Jdím Flamboyant	19 3251-5900	jotec@ig.com.br
	Campinas	CAMP-LAR Serviços e Peças Ltda.	Rua Dona Luiza de Gusmão, 207	V. Nogueira	19 3256-6515	campLAR@zaz.com.br
	Caraguatatuba	Valdir Nunes G. Refrig (Praia Service)	Rua Mogi das Cruzes, 222	Centro	12 3882-3044	praiaService@uol.com.br
	Catanduva	Cogema Peças e Serviços Ltda- ME	Rua Maranhão, 1800	Centro	17 522-6682	claudino@catanduva.com.br
	Guararuá	Guaruá Serv. Refrigeração Ltda.	Rua do Estaleiro, 32	V. Lijó	13 3358-1703	guaruaserv@miranet.com.br
	Itapetininga	Hemiza Comércio de Peças e Serviços Ltda.	Rua Padre Albuquerque, 648	Centro	15 271-1246	hemiza@ig.com.br
SP	Jauú	RefriLine Refrigeração Ltda -ME	Rua Quintino Bocaiuva, 1.054	Centro	14 622-7930	refriLine@nestsite.com.br
	Jundiaí	Gaby Wollenbuttel Serretello	Av. Fernando Arens, 1304	VI. Progresso	11 4587-7900	vipw@terra.com.br
	Lins	Serv-Lins Peças e Serv	Rua Osvaldo Cruz, 186	Centro	14 3522-4432	serv_lins@hotmail.com.br
	Marília	A Friolar Comércio de Peças e Serviços Ltda	Av. Sampaio Vidal, 935	Centro	14 433-1955	friolar@flash.tv.br
	Marília	Refrimaq Comercial de Marília Ltda.	Rua São Luiz, 369	Centro	14 433-1318	refrimaq@mii.zaz.com.br
	Mococa	TERMOTEC Comercial Ltda	Rua Barão de Monte Santo, 1.067	Centro	19 3656-0695	termotec@dglnet.com.br
	Mogi das Cruzes	Jardim Comércio de Peças e Serviços Ltda	Av. Fernando Costa, 483	Centro	11 4724-9495	jardimcomercio@uol.com.br
	Osasco	Ar-Frio - Ar-Cond. Com. Osasco Ltda.	Av. Novo Osasco, 07	Jd Bussocaba	11 3609-9000	arrio.ac@ig.com.br
	Ouinhos	Ouirfrio Refrigeração Ltda	Rua dos Expedicionários, 1917	Jd. Matilde	14 324-5757	ouirfrio@uol.com.br
	Piracicaba	TM Piracicaba Ar Cond. Ltda.	Av. Independência, 3169	Alémãs	19 3432-1001	tm.ar@terra.com.br
SP	Piracicaba	Refrítec Refrigeração Técnica Ltda.	Rua Moraes Barros, 1809	B. Alto	19 3433-6670	refritec@refitec.com.br
	Praia Grande	Paixão de Santana & Santos Ltda.	Av. Pres. Kennedy, 3454	V. Antártica	13 3481-3272	arkennedy@refitec.com.br
	Pres. Prudente	Refrison Refrig. Eletrônica Ltda	Rua Major Felício Tarabay, 1233	V. Nova	18 221-7922	refrison@hol.com.br
	Pres. Venceslau	José Minello Pres. Venceslau-ME	Rua Carlos Gomes, 274	Centro	18 271-1752	remill@pontalnet.com.br
	Registro	Iodarmo Augusto ME	Rua Presidente Kennedy, 220	Centro	13 2821-5401	igjsew@matrix.com.br
	Ribeirão Preto	Aliaods Ar Cond Coml Ltda (Inojsa)	Rua Valeriano Reis, 85	Pqgo Rib Preto	16 620-5305	inojsa@uol.com.br
	Ribeirão Preto	G.V. AR Condicionado (Venancio Ar)	Rua Genoveva Onofre Barban, 933	Plaque Verde	16 639-0381	gmarvenancio@ig.com.br
	Rio Claro	José Geraldo Togni ME (Refrítec)	Rua 5, 1491	Centro	19 3524-2295	refritec@claretianas.com.br
	S. José do Rio Preto	BMC Com. Servs Refrig. Eletr. Ltda	Rua Osvaldo Aranha, 880	P. Industrial	17 232-7328	bmcrc@terra.com.br
	S. José dos Campos	MASI-PH Refrigeração e Com. Ltda.	Rua Santa Branca, 147	V. Acacias	12 3941-1060	masi-ph@masi-ph.com.br
SP	S. José dos Campos	J.L. Manutenção Prev. Instalações Ltda.	Rua Con. José Franc. Monteiro, 135	V. Bandeirantes	12 3941-8244	jlarccondicionado@ig.com.br
	Santos	SERV-GEL Com. Peças Servs Ltda	Pça José Domingues Martins, 07	Ponta Praia	13 3227-5665	serv-gel@ig.com.br
	Santos	Sônia Margarete Souza Refr (Tecnocomponent)	Rua Julio Conceição, 83	V. Mathias	13 3222-1850	tecnocomponent@ig.com.br
	S. Bernardo Campo	Saberpeça Com de Peças e Prod.	Rua Marechal Deodoro, 2520	Centro	11 4339-3000	saberpeca@dialdata.com.br
	S. Bernardo Campo	US 4 Com e Serv. Ar-Condicionado Ltda.	Rua Lisboa, 54	V. Luzitânia	11 4123-2520	administrativo@us-4ar.com.br
	São Carlos	Arco São Carlos Ar Condicionado Ltda.	Av. das Orquídeas, 50	Cidade Jardim	16 261-5200	arco@arco.com.br
	São Paulo	SAC Ar Condicionado (SOFRIO)	Rua Taquari, 1.272	Mooça	11 291-2255	manutencao@sofrio.com.br
	São Paulo	AVC Coml. Eletrodomésticos Ltda.	Rua Ribeiro de Lima, 354/358	Boa Retiro	11 226-8966	sac@igpaza.com.br
	São Paulo	STR Coml Ltda	Rua Barão de Campinas, 690	Campos Eliseos	11 3334-2000	garantia@strarcondicionado.com.br
	São Paulo	Sistema Ar-Condicionado Ltda.	Rua Estevão Lopes, 49 C/Jo 204	Butantã	11 3815-6658	sistemasplir@uol.com.br
SP	São Paulo	Konar Com. e Man. Cond. Ar.Ltda.	RuaElói Pontes, 46	Jd. Colonial	11 5661-6777	konar@ensino.net
	São Paulo	Peças Serviços Metrosero Ltda.	Rua Maestro Cardim, 1260	Paraíso	11 3284-9455	metroserv@bol.com.br
	São Paulo	Free-Maq Peças e Serviços Ltda.	Rua Carlos Vican, 273	Pompeia	11 3871-2128	freemaq@uol.com.br
	São Paulo	Sam Serv Peças e Serviços Ltda.	Av. Adolfo Pinheiro, 926	Santo Amaro	11 5521-9799	samserv@uol.com.br
	São Paulo	Mundial Service Comercio Ltda.	Rua Maria Carlota, 275	V. Esperança	11 6958-8642	mundial.service@uol.com.br
	São Paulo	IAS International Air Supply Servs	Rua Marieta da Silva, 184	Vila Guilherme	11 6909-1822	iasarcondicionado@iasarcondicionado.com.br
	São Paulo	ADM Coml e Distrib. Ltda (A Dias)	Rua Tito, 1609	VI Augusto	11 3649-4025	pnetto@yahoo.com.br
	São Paulo	Sertec Servs Técnicos (P A Anaya)	Alameda Glete, 908/910	Campos Eliseos	11 3337-6640	servico@paanaya.com.br
	São Sebastião	Litoral Serviços Refrigeração Ltda	Av. Parã, 104	Centro	12 3892-2091	litoralserv@uol.com.br
	Sorocaba	Refrimex Refrigeração e Manut. Eletrica.	Rua São Paulo , 1677	Arvore Grande	15 227-8855	refrimex.manut@uol.com.br
SP	Sorocaba	Brisa Pçs e Serviços Ltda.	Rua Aparecida, 491/493	V. Santana	15 231-7493	brisa@brisa-ar.com.br
	Votuporanga	Refrifar Comercio e Assistência Técnica.Ltda	Rua São Paulo, 644	Centro	17 3421-1103	refriar@zaz.com.br
	TO	Araguatana	Ponto Certo Com. de Prod. Metalurgicos	R. Primeiro de Janeiro, 1518	Centro	63 414-4210

Certificado de Garantia

Condicionadores de Ar

Garantia Contratual

A LG Electronics da Amazônia Ltda., através de sua Rede de Serviços Autorizados, garante ao usuário deste produto os serviços de Assistência Técnica para substituição de componentes ou partes, bem como mão-de-obra necessária para reparos de eventuais defeitos, devidamente constatados como sendo de fabricação, pelo período de 01(um) ano para todo equipamento e compressor, incluindo o período de garantia legal de 90(noventa) dias, contados a partir da data de emissão da nota fiscal de compra pelo primeiro proprietário, desde que o mesmo tenha sido instalado conforme orientações descritas no manual do usuário que acompanha o produto e, somente em Território Nacional.

Garantia Legal

O consumidor tem o prazo de 90(noventa) dias, contados a partir da data de emissão da nota fiscal de compra, para reclamar de irregularidades (vícios) aparentes, de fácil e imediata observação no produto, como os itens que constituam a parte externa, plásticos, filtros de ar, correias ou qualquer outra acessível ao usuário, assim como, peças de aparência e acessórios em geral.

Condições para validade da garantia legal e contratual

A Garantia Legal e Contratual perderá seu efeito se:

- O produto não for utilizado para os fins a que se destina;
- A instalação ou utilização do produto estiver em desacordo com as recomendações do Manual de Instruções;
- O produto sofrer qualquer dano provocado por mau uso, acidente, queda, agentes da natureza, agentes químicos, aplicação inadequada, alterações, modificações ou consertos realizados por pessoas ou entidades não credenciadas pela LG Electronics da Amazônia Ltda.;
- Houver remoção e/ou alteração do número de série ou da identificação do produto.

Condições não cobertas pela garantia legal e contratual

A Garantia não cobre:

- Danos ou corrosão provocados por riscos, amassados e uso de produtos químicos/abrasivos sobre o gabinete;
- Transporte e remoção de produtos para conserto que estejam instalados fora do perímetro urbano onde se localiza o Serviço Autorizado LG mais próximo. Nestes locais, qualquer despesa de locomoção e/ou transporte do produto, bem como despesas de viagem e estada do técnico, quando for o caso, correrão por conta e risco do Consumidor;
- Desempenho insatisfatório do produto devido a instalação ou rede elétrica inadequadas;
- Despesas decorrentes da preparação do local de instalação (ex.: rede elétrica, de água, esgoto, aterramento, avarias, etc.) sendo estas de total responsabilidade do Consumidor;
- Troca de peças e componentes sujeitos a desgaste normal de utilização ou por dano de uso tais como: filtro de ar, carga de gás refrigerante, pintura, óleo, correias, etc.;
- Serviços de instalação, regulagens externas e limpeza, pois essas informações constam no Manual de Instruções;
- Manutenção preventiva do produto que inclui limpeza e troca de filtro de ar.

Observações:

- A LG Electronics da Amazônia Ltda. não assume custos ou responsabilidade relativos a pessoa ou entidade que venham a oferecer garantia sobre produtos LG, além das aqui descritas;
- As despesas decorrentes e consequentes da instalação de peças que não pertençam ao produto são de responsabilidade única e exclusiva do comprador;
- A LG Electronics da Amazônia Ltda. se reserva o direito de alterar as características gerais, técnicas e estéticas de seus produtos sem prévio aviso;
- A garantia somente é válida mediante a apresentação de nota fiscal de compra deste produto;
- Fica compreendido que em hipótese alguma, a LG Electronics assumirá custos com eventuais perdas e danos ao comprador caso ocorra mau funcionamento ou paralisação do produto, assumindo a responsabilidade apenas nos termos deste Certificado de Garantia.

Para sua conveniência utilize o telefone de atendimento ao consumidor:

Central de Atendimento ao Consumidor 0800-707-5454 (Ligação Gratuita)



Meio-Ambiente :

Você também deve cuidar!

A LG Electronics da Amazônia, preocupada com o meio-ambiente, têm o compromisso em promover o aprimoramento contínuo do desempenho ambiental, procurando desenvolver produtos com o máximo de materiais recicláveis e também conta com a consciência ambiental de todos os seus clientes para destinar esses materiais de forma adequada. **Siga as dicas abaixo e colabore com o meio-ambiente:**

1 Manuais e Embalagens :



Os materiais utilizados nas embalagens(Manuais em geral, caixas de papelão, plásticos, metálicos, sacos e calços de EPS(isopor)) dos produtos LG, são 100% recicláveis. **Procure fazer esse descarte preferencialmente destinando a recicladores especializados.**

2 Pilhas e Baterias :



As pilhas e Baterias fornecidas com o produto LG atendem a resolução do Conama(Conselho Nacional do Meio-ambiente) n° 257 de 07/1999 e 263 de 11/1999,por isso **as mesmas podem ser descartadas direto no lixo doméstico.**

3 Produto :



Para obter o máximo de aproveitamento dos materiais recicláveis e destinar corretamente materiais perigosos de nossos produtos(compressor), no fim de sua vida útil, **encaminhe-os às companhias especializadas em reciclagens.**

Não queime-os e nem jogue-os em lixo doméstico!

