

FUJITSU

INVERTER

OPERATING MANUAL
MANUAL DE FUNCIONAMIENTO
MANUAL DE INSTRUÇÕES

COOL MODEL
ROOM AIR CONDITIONER
WALL MOUNTED TYPE

Indoor Unit
ASBA18JCC
ASBA24JCC
ASBA30JCC

Outdoor Unit
AOBR18JCC
AOBR24JCC
AOBR30JCT

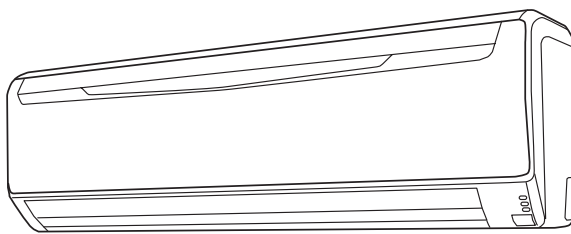

English

Español

Português

KEEP THIS OPERATION MANUAL
FOR FUTURE REFERENCE

GUARDE ESTE MANUAL DE USO PARA
FUTURAS CONSULTAS

GUARDE ESTE MMANUAL DE FUNCIONAMENTO
PARA REFERÊNCIA FUTURA

FUJITSU GENERAL LIMITED

P/N9315161185

INDICE

PRECAUÇÕES DE SEGURANÇA	Pt-1	FUNCIONAMENTO MANUAL AUTO	Pt-8
CARACTERÍSTICAS E FUNÇÕES	Pt-2	AJUSTE DA DIRECÇÃO DE CIRCULAÇÃO DO AR ...	Pt-9
NOMES DAS PARTES	Pt-3	OPERAÇÃO OSCILATÓRIA	
PREPARATIVOS	Pt-4	(funcionamento do "leque")	Pt-10
FUNCIONAMENTO	Pt-5	LIMPEZA E CUIDADOS	Pt-11
FUNCIONAMENTO DA TEMPORIZAÇÃO	Pt-7	LOCALIZAÇÃO E SOLUÇÃO DE PROBLEMAS ...	Pt-13
FUNCIONAMENTO DA PARAGEM		CONSELHOS PARA UM BOM	
AUTOMÁTICA - FUNÇÃO "SLEEP"	Pt-8	FUNCIONAMENTO	Pt-15

PRECAUÇÕES DE SEGURANÇA



PERIGO!

- Não tente instalar este aparelho. A instalação deve ser sempre efectuada por pessoal especializado.
- Não tente reparar sozinho este equipamento. Para qualquer reparação, consulte sempre o instalador autorizado.
- Se pretender mudar a localização deste equipamento, consulte sempre o instalador autorizado.
- Não se coloque directamente em frente ao fluxo de ar durante longos períodos, pois é prejudicial à sua saúde.
- Não introduzir os dedos ou qualquer objecto na entrada e saída de ar do equipamento.
- Não deve ligar ou desligar o aparelho usando a ficha de tomada de corrente.
- Tenha cuidado para não danificar o cabo de alimentação.
- Em situações de mau funcionamento (cheiro a queimado, etc.), desligue imediatamente o aparelho e consulte o instalador autorizado.



PRECAUÇÕES

- Renove regularmente o ar ambiente.
- Não direcione o fluxo de ar para locais onde exista lume ou equipamento para aquecimento.
- Não se ponha em cima do equipamento, nem coloque sobre ele objectos pesados.
- Não pendure nenhum objecto na unidade interior.
- Não coloque vasos com flores em cima do aparelho.
- Não exponha a unidade interior directamente à água.
- Não ligue o aparelho com as mãos molhadas.
- Não puxe pelo cabo de alimentação.
- Desligue sempre a corrente de alimentação durante as operações de limpeza do aparelho e quando tencione não o utilizar por períodos prolongados.
- Mantenha controlado o estado da instalação.
- Não coloque animais nem plantas directamente expostos ao fluxo de ar
- Não beba a água proveniente da condensação.
- Não utilize este equipamento em situações que envolvam armazenamento de comida, plantas ou animais, equipamentos de precisão, ou obras de arte.
- Não pressione as alhetas da bateria do permutador.
- Não utilize o aparelho sem o filtro de ar montado.
- Não tape as entradas e saídas de ar do aparelho.
- Certifique-se de que a unidade interior e exterior, estão afastados pelo menos um metro de qualquer equipamento electrónico.
- Não instalar o aparelho perto de lareiras ou qualquer outro equipamento de aquecimento.
- O equipamento deve ser instalado de modo a não permitir o acesso às crianças.
- Não utilize gases inflamáveis nas proximidades do equipamento.

CARACTERÍSTICAS E FUNÇÕES

INVERSOR

No início do funcionamento, é gasta bastante energia para levar a sala rapidamente para a temperatura desejada. Depois, a unidade alterna automaticamente para uma definição de potência baixa para um funcionamento económico e confortável.

ALTERAÇÃO AUTOMÁTICA

O modo de funcionamento (arrefecer, desumidificar, aquecer) é automaticamente alterado para manter a temperatura definida, e a temperatura é sempre mantida constante.

TEMPORIZAÇÃO PROGRAMADA

A temporização programada permite-lhe programar o final e início de funcionamento de uma forma integrada. Permite programar o início e posterior final de funcionamento, ou o inverso: programar a paragem e posterior início de funcionamento dentro de um período de 24 horas.

TEMPORIZAÇÃO DE PARAGEM AUTOMÁTICA (FUNÇÃO SLEEP)

Quando o botão SLEEP é premido durante o modo de arrefecimento, o valor de ajuste do termostato sobe gradualmente durante o período de funcionamento. Quando o tempo seleccionado é atingido, o aparelho desliga automaticamente.

COMANDO À DISTÂNCIA

O comando à distância permite o controlo de todas as funções do equipamento.

FLUXO DE AR HORIZONTAL

No modo de arrefecimento, utilize o fluxo de ar horizontal de modo a que o ar fresco não se dirija directamente às pessoas presentes na divisão.

FLUXO DE AR MULTIDIRECCIONAL (OSCILAÇÃO)

O controlo multidireccional do movimento do fluxo de ar é possível através do controlo da direcção do ar PARA CIMA E PARA BAIXO e PARA DIREITA E PARA ESQUERDA. Uma vez que as abas de direcção do ar para cima e para baixo funcionam automaticamente de acordo com o modo de operação da unidade, é possível ajustar a direcção do ar com base no modo de operação.

PAINEL DE ABRIR AMOVÍVEL

A Painel de Abrir da unidade interior é facilmente extraível para limpeza e manutenção.

FILTRO RESISTENTE AO MOFO

O filtro de ar tem um tratamento que limita a formação de mofo, permitindo assim uma utilização mais limpa e cuidados mais fáceis.

FUNCIONAMENTO SUPER SILENCIOSO

Quando a tecla de selecção de velocidade do ventilador é premida para seleccionar a função super silencioso (QUIET), reduz-se o caudal da unidade interior, obtendo-se um funcionamento super silencioso.

FILTRO DE LIMPEZA DE AR EM CATEQUINA DE POLIFENOL

O filtro de limpeza de ar em catequina de polifenol emprega electricidade estática para limpar o ar relativamente a partículas e poeiras, tais como as derivadas de fumo de tabaco e pólen das plantas, invisíveis a olho nú.

O filtro contém catequina, que é altamente eficaz contra várias bactérias, pois suprime a proliferação destas quando absorvidas pelo filtro.

De notar que quando é instalado o filtro de limpeza de ar, a quantidade de ar produzido diminui, o que causa um ligeiro decréscimo no desempenho do aparelho de ar condicionado.

FILTRO DESODORIZANTE DE IÕES NEGATIVOS

Contém micropartículas de cerâmica, que podem fazer com que os iões negativos do ar desodorizem e absorvam certos odores.

Fig.1 Unidade Interior

- ① **Painel de comando (Fig.2)**
- ② **Tecla de funcionamento manual automático (MANUAL AUTO)**

- Se premir continuamente a tecla de funcionamento manual/automático (MANUAL AUTO) durante mais de 10 segundos, o arrefecimento forçado tem início.
- O arrefecimento forçado é utilizado aquando da instalação. Apenas para utilização pelo instalador autorizado.
- Se, por algum motivo, o arrefecimento forçado iniciar, prima a tecla de ligar/desligar (START/STOP) para interromper a operação.

- ③ **Indicador(Fig.3)**
- ④ **Receptor do sinal de comando**
- ⑤ **Indicador de funcionamento (vermelho) (OPERATION)**
- ⑥ **Indicador de temporização (verde) (TIMER)**
 - Se o indicador de temporização (TIMER) piscar quando a temporização estiver ligada, significa que há uma anomalia na regulação da temporização (ver Pág. 14 Reinício automático).
- ⑦ **Luz do indicador SUPER SILENCIOSO (SUPER QUIET) (Cor-de-laranja)**

- ⑧ **Grelha de entrada de ar (Fig.4)**
- ⑨ **Painel frontal**
- ⑩ **Filtro de ar**
- ⑪ **Alheta de controlo vertical do fluxo de ar**
- ⑫ **Difusor de energia**
- ⑬ **Alhetas de controlo horizontal do fluxo de ar (colocadas atrás das alhetas de controlo vertical do fluxo de ar)**
- ⑭ **Mangueira de drenagem de condensados**
- ⑮ **Filtro de limpeza de ar**

Fig. 5 Unidade Exterior

- ⑯ **Entrada de ar**
- ⑰ **Saída de ar**
- ⑱ **Tubagem**
- ⑲ **Orifício de drenagem de Condensados (lado inferior)**

- Consulte a página dobrada na capa.

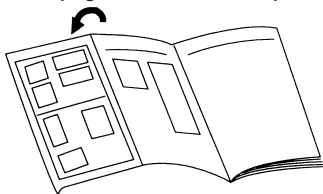

Fig. 6 Comando à distância

- ⑳ **Tecla de programação de paragem (SLEEP)**
- ㉑ **Tecla de selecção de funções (MASTER CONTROL)**
- ㉒ **Tecla de SELECÇÃO DE TEMPERATURA (SET TEMP) (▲ / ▼)**
- ㉓ **Transmissor de sinal**
- ㉔ **Tecla do MODO DE TEMPORIZAÇÃO (TIMER MODE)**
- ㉕ **Teclas de DEFINIÇÃO DO TEMPORIZADOR (TIMER SET) (+ / -)**
- ㉖ **Tecla de controlo do ventilador (FAN CONTROL)**
- ㉗ **Tecla de ligar/desligar (START/STOP)**
- ㉘ **Botão SET (definir) (Vertical)**
- ㉙ **Botão SET (definir) (Horizontal)**
- ㉚ **Tecla de oscilação (SWING)**
- ㉛ **Tecla de REPOSIÇÃO (RESET)**
- ㉜ **Tecla de teste (TEST RUN)**
 - Esta tecla utiliza-se para testar o equipamento após a sua instalação. Não deve ser usado em condições normais de funcionamento, pois provoca mau funcionamento do termostato do equipamento.
 - Esta tecla ao ser premeida durante o funcionamento normal do aparelho, este passará a funcionar em modo de teste, ficando a lâmpada indicadora de funcionamento e a indicadora de temporização, a piscar em simultâneo.
 - Para parar o modo de teste, premir novamente a tecla de ligar/desligar (START/STOP), para desligar o aparelho.
- ㉝ **Tecla para ACERTAR O RELÓGIO (CLOCK ADJUST)**
- ㉞ **Visor de comando à distância (Fig.7)**
- ㉟ **Indicador de transmissão**
- ㊱ **Indicador da hora**
- ㊲ **Indicador do modo de funcionamento**
- ㊳ **Indicador do modo de temporização**
- ㊴ **Indicador da velocidade do ventilador**
- ㊵ **Indicador da temperatura seleccionada**
- ㊶ **Visor de programação de PARAGEM (SLEEP)**
- ㊷ **Visor de oscilação (SWING)**

PREPARATIVOS

Colocação das pilhas (R03/LR03 × 2)

1 Para abrir, pressione ligeiramente e empurre a tampa do compartimento das pilhas no lado posterior do comando. Deslize no sentido da seta enquanto pressiona a marca ▼.

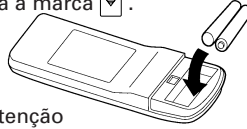

2 Coloque as pilhas. Assegure-se da posição correcta, tendo em atenção a polaridade (+/−) das pilhas.

3 Coloque novamente a tampa.

⚠ PRECAUÇÕES

- Tome precauções para impedir que as crianças possam engolir as pilhas.
- Tire as pilhas do comando quando não tencionar utilizar o aparelho por períodos prolongados, para evitar possíveis danos provocados por fuga de líquido das pilhas.
- Se o líquido das pilhas entrar em contacto com a pele, boca ou olhos, lave imediatamente com muita água e consulte o médico.
- As pilhas gastas deverão ser retiradas e colocadas nos receptáculos públicos próprios para o efeito.
- Não tente recarregar as pilhas.

Acerto do relógio

1 Pressione a tecla de ajuste da hora (CLOCK ADJUST) (Fig. 6 ㉓).

Utilize a ponta de uma esferográfica ou outro objecto pontiagudo para pressionar a tecla.

2 Use as teclas TIMER SET (+ / −) (Fig. 6 ㉔) para acertar o relógio.

Tecla + : para adiantar

Tecla − : para atrasar

(Cada vez que pressiona as teclas, adianta ou atrasa um minuto; para acertar mais rapidamente, pressione continuamente a tecla.)

3 Prima novamente a tecla para ACERTAR O RELÓGIO (CLOCK ADJUST) (Fig. 6 ㉓).

Fica assim completo o acerto do relógio, iniciando-se o seu funcionamento.

Não misture pilhas covas com usadas, nem de tipos diferentes.

As pilhas devem durar aproximadamente um ano, em condições normais de funcionamento. Se o alcance do Comando à Distância reduzir significativamente, substitua as pilhas e prima a tecla de REPOSIÇÃO (RESET), utilizando o bico de uma esferográfica ou outro objecto pontiagudo.

Utilização do comando a distância

- Para que o comando funcione correctamente, deve ser direccionado para o receptor de sinal (Fig. 1 ④).
- Alcance de funcionamento: aprox. 7 metros.
- Quando o receptor recebe correctamente o sinal, soa um apito de confirmação.
- Se não ouvir o apito, pressione novamente a tecla do comando.

Suporte do comando à distância

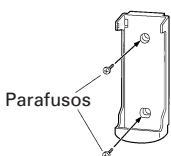

① Monte o suporte.

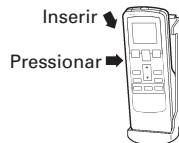

② Ajuste o comando.



③ Para remover o comando (para usar na mão).

FUNCIONAMENTO

Para seleccionar o modo de Funcionamento

1 Pressione a tecla de ligar/desligar (START/STOP) (Fig.6 ②).
O Indicador de funcionamento (vermelho) (OPERATION) (Fig. 3 ⑤) acende-se.
Inicia-se o funcionamento do equipamento.

2 Pressione a tecla de selecção de funções (MASTER CONTROL) (Fig. 6 ①) para seleccionar o modo desejado.
Cada vez que se pressiona a tecla, o modo de funcionamento muda da seguinte forma:

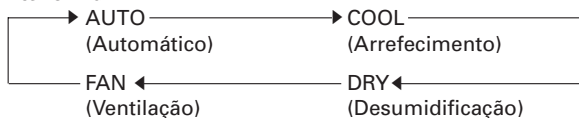

Cerca de 3 segundos depois, reaparecerão todos os indicadores no visor.

Seleção da temperatura

Prima a tecla de ligar/desligar (START/STOP) (Fig.6 ②).

Tecla ▲ : Pressionar para aumentar a temperatura.

Tecla ▼ : Pressionar para diminuir a temperatura.

● **Gama de temperaturas seleccionáveis no termostato:**

Automático 18 a 30 °C

Arrefecimento/Desumidificação 18 a 30 °C

Em ventilação (FAN) a temperatura pretendida na sala não pode ser seleccionada no termostato (o indicador de temperatura não aparece no visor).

Após 3 segundos, reaparecerão todos os indicadores no visor.

A temperatura seleccionada no termostato deverá ser considerada um valor standard, podendo ser um pouco diferente da temperatura real da sala

Seleção da Velocidade do Ventilador

Pressione a Tecla de selecção de temperatura/hora (SET TEMP/SET TIME) (Fig. 6 ③)

Cada vez que pressionar a tecla, a velocidade do ventilador muda do seguinte modo:

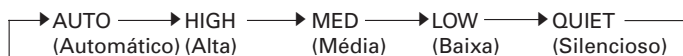

Após 3 segundos, reaparecerão todos os indicadores no visor.

Ao seleccionar automático (AUTO):

Arrefecimento: À medida que a temperatura da sala se aproxima do valor seleccionado, a velocidade do ventilador vai baixando.

Ventilação: O ventilador liga e desliga alternadamente; quando ligado, funciona em velocidade baixa.

O ventilador funcionará numa velocidade muito baixa no modo de funcionamento monitor.

Funcionamento SUPER SILENCIOSO (SUPER QUIET)

Quando programar para Quiet:

A luz do indicador SUPER SILENCIOSO (SUPER QUIET) (Cor-de-laranja) (Fig. 3 ⑦) acende-se.

Inicia-se o modo super silencioso (SUPER QUIET), o fluxo de ar da unidade interior é reduzido por forma a conseguir um funcionamento mais silencioso.

● O funcionamento super silencioso não pode ser usado na função de Desumidificação. (o mesmo se verifica quando selecciona o modo desumidificação durante o funcionamento em modo automático (AUTO)).

● Durante o funcionamento super silencioso, o desempenho do Arrefecimento será ligeiramente reduzido. Se a sala não arrefecer quando utilizar o modo de Funcionamento SUPER SILENCIOSO (SUPER QUIET), ajuste a velocidade do ventilador do aparelho de ar condicionado.

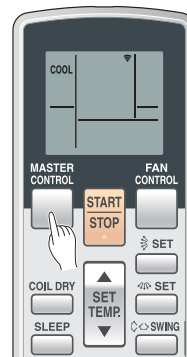

Exemplo: Quando se selecciona COOL (arrefecimento).



Exemplo: Quando se selecciona a temperatura para 26 °C.

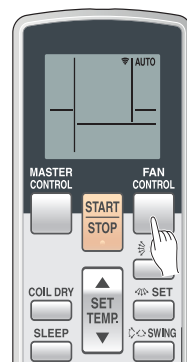

Exemplo: Quando se selecciona automático (AUTO).

Para de sligar o aparelho

Pressione a tecla de ligar/desligar (START/STOP) (Fig.6 ⑦).

O indicador de funcionamento (OPERATION) (Fig. 3 ⑤) apagar-se-á (vermelho).

Acerca do Funcionamento de ALTERAÇÃO AUTOMÁTICA

AUTOMÁTICA:

- Quando AUTO CHANGEOVER (ALTERAÇÃO AUTOMÁTICA) é primeiro seleccionado, a ventoinha funciona a uma velocidade muito baixa, durante aproximadamente 1 minuto, durante este período a unidade detecta as condições da sala e selecciona o modo de funcionamento apropriado.

Se a diferença entre a definição do termóstato e a temperatura actual da sala for mais de $+2\text{ }^{\circ}\text{C}$ → funcionamento de arrefecimento ou de desumidificação

Se a diferença entre a definição do termóstato e a temperatura actual da sala for até $\pm 2\text{ }^{\circ}\text{C}$ → funcionamento de Monitor

- Quando o aparelho de ar condicionado tiver ajustado a temperatura da sua sala até perto da definição no termóstato, este iniciará o funcionamento de monitor. No modo de funcionamento de monitor, a ventoinha funciona a baixa velocidade. Se a temperatura da sala alterar subsequentemente, o aparelho de ar condicionado selecciona mais uma vez o funcionamento apropriado (Arrefecer) para ajustar a temperatura para o valor definido no termóstato.

(O limite do funcionamento de monitor é de $\pm 2\text{ }^{\circ}\text{C}$ relativamente à definição no termóstato.)

- Se o modo seleccionado automaticamente pela unidade não for o que pretende, seleccione um dos modos de funcionamento (COOL, DRY, FAN).

Notas sobre os modos de funcionamento

FRIO:

- Utiliza-se para arrefecer a sala.

DESUMIDIFICAÇÃO:

- Utiliza-se para arrefecer um pouco, enquanto desumidifica a sala.
- Não deve aquecer a sala durante o processo de desumidificação.
- Durante o modo de desumidificação o ventilador funciona a baixa velocidade; para poder ajustar a humidade da sala, é possível que o ventilador da unidade interior pare de vez em quando. Também, a ventoinha poderá funcionar a velocidade muito baixa enquanto ajusta a humidade da sala.
- A velocidade do ventilador não pode ser alterada manualmente, uma vez seleccionado o modo de desumidificação.

VENTILAÇÃO:

- Utiliza-se para fazer circular o ar pela sala sem alteração de temperatura.

Em modo de arrefecimento/ desumidificação:

Regule o termostato de modo a que a temperatura seleccionada seja inferior à da sala. Caso contrário o aparelho não funcionará em arrefecimento/desumidificação (em modo de arrefecimento, apenas funcionará o ventilador).

Em modo de ventilação:

O aparelho não funcionará em aquecimento nem arrefecimento.

FUNCIONAMENTO DA TEMPORIZAÇÃO

Antes de utilizar a função de temporização, verifique se o relógio do comando à distância está certo (ver a página 4)

Para utilizar a temporização de arranque (ON), e de paragem (OFF).

1 Prima a tecla de ligar/desligar (START/STOP) (Fig. 6 27).
(se a unidade já está em funcionamento, passe ao passo 2)
A lâmpada vermelha de funcionamento (OPERATION) da unidade interior acende (Fig. 3 5).

2 Prima a tecla de temporização (TIMER MODE) (Fig. 6 24) para seleccionar o início ou paragem de temporização (ON) ou (OFF).

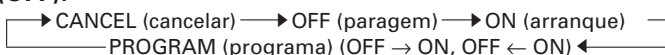

A lâmpada verde do temporizador (TIMER) da unidade interior acenderá (Fig. 3 6).

3 Utilize as teclas de DEFINIÇÃO DO TEMPORIZADOR (TIMER SET) [Fig. 6 25] para ajustar a temporização de paragem (OFF) ou de arranque (ON) pretendida.

Selecione a hora enquanto pisca o indicador de horas (continuará a piscar durante cerca de 5 segundos).

Tecla [+]: pressione para adiantar a hora.

Tecla [-]: pressione para atrasar a hora.

Após 5 segundos reaparecerão todos os indicadores.

Para cancelar a temporização:

Utilize a tecla do modo de temporização (TIMER MODE) para seleccionar a opção "CANCEL" (cancelar).
O aparelho retomará o seu funcionamento normal.

Para alterar a selecção de temporização

Siga os passos 2 e 3.

Para desligar o aparelho durante a temporização

Prima a tecla de ligar/desligar (START/STOP).

Para alterar as condições de funcionamento

Se desejar alterar as condições de funcionamento (modo, velocidade do ventilador, selecção da temperatura), depois de ter programada a temporização, espere que reapareçam todos os indicadores no visor, e em seguida prima as teclas adequadas para a selecção do funcionamento desejado.

UTILIZAÇÃO DA TEMPORIZAÇÃO PROGRAMADA

1 Pressione a tecla de ligar/desligar (START/STOP) (Fig. 6 27)
(se a unidade já está em funcionamento, passe ao passo 2)
A lâmpada vermelha de funcionamento (OPERATION) da unidade interior acenderá (Fig. 3 5).

2 Selecione as horas desejadas de final da temporização (OFF) e de início (ON)

Veja a secção "Para utilizar a temporização de arranque (ON), e de paragem (OFF)" para seleccionar o modo e as horas desejadas.
Após 3 segundos, reaparecerão todos os indicadores.
A lâmpada verde de temporização (TIMER) (Fig. 3 6) da unidade interior acenderá.

3 Prima o botão da temporização (TIMER MODE) (Fig. 6 24) para seleccionar o funcionamento com temporização programada (PROGRAM) (aparecerá a indicação OFF → ON ou OFF ← ON).

No visor aparecerá alternadamente "OFF-timer" (final de temporização) e "ON-timer" (início de temporização), passando em seguida a mostrar a hora programada para a primeira função.

- Inicia-se então a temporização programada. (se a primeira função seleccionada foi "ON timer", o aparelho desligar-se-á de imediato)

Após 5 segundos, reaparecerão todos os indicadores.

Para cancelar o temporizador

Utilize a tecla do modo de temporização (TIMER MODE) para seleccionar a opção "CANCEL" (cancelar).
O aparelho de ar condicionado retornará à funcionamento normal.

Para alterar a selecção de temporização

1. Siga as instruções dadas no ponto "Para utilizar a temporização de arranque (ON), e de paragem (OFF)" para a selecção de temporização desejada.
2. Prima a tecla da temporização (TIMER MODE) para seleccionar OFF → ON ou OFF ← ON.

Para desligar o aparelho durante a temporização

Prima a tecla de ligar/desligar (START/STOP).

Para alterar as condições de funcionamento

Se desejar alterar as condições de funcionamento (modo, velocidade do ventilador, selecção da temperatura), depois de ter programada a temporização, espere que reapareçam todos os indicadores no visor, e em seguida prima as teclas adequadas para a selecção do funcionamento desejado.

Notas sobre a temporização programada

- A temporização programada permite-lhe programar o final e início de funcionamento de uma forma integrada. Permite programar o início e posterior final de funcionamento, ou o inverso: programar a paragem e posterior início de funcionamento dentro de um período de 24 horas.
- A primeira função de temporização será aquela que estiver mais próxima da hora actual. A sequência de funcionamento é a indicada pelas setas visualizadas no visor do comando à distância (OFF → ON, ou OFF ← ON).
- Exemplo de temporização programada: o aparelho desligar-se depois de se ir deitar (final de temporização) e arrancar de manhã antes de se levantar (início de temporização).

FUNCIONAMENTO DA PARAGEM AUTOMÁTICA - FUNÇÃO "SLEEP"

A diferença entre esta e as outras funções de temporização, é que a função "SLEEP" utiliza-se para marcar o tempo que queremos que o aparelho funcione.

Utilização da temporização (SLEEP) de desligar automático

Estando o aparelho ligado ou desligado, prima a tecla de paragem automática (SLEEP) (Fig. 6 ㉔).

A lâmpada vermelha de funcionamento (OPERATION) (Fig. 3 ㉕) da unidade interior e a lâmpada verde do temporizador (TIMER) (Fig. 3 ㉖), acendem.

Para cancelar o temporizador

Utilize a tecla do modo de temporização (TIMER MODE) para seleccionar a opção "CANCEL" (cancelar).

O aparelho retomará o funcionamento normal.

Para alterar o tempo seleccionado

Prima a tecla de programação de paragem (SLEEP) (Fig. 6 ㉔) novamente e acerte o relógio através das teclas TIMER SET (+ / -) (Fig. 6 ㉕).

Selecione o tempo pretendido enquanto o indicador da hora pisca. (pisca durante 5 segundos)

Tecla + : Pressionar para adiantar a hora.

Tecla - : Pressionar para atrasar a hora.

Para desligar o aparelho durante a temporização

Prima a tecla de ligar/desligar (START/STOP).

Após 3 segundos reaparecerão todos os indicadores.

Notas sobre a função paragem automática (SLEEP)

Para evitar o arrefecimento excessivo enquanto está a dormir, a função SLEEP modifica automaticamente a temperatura seleccionada no termostato, de acordo com o tempo programado. Quando terminar o tempo programado, o aparelho de ar condicionado desliga-se.

Durante o funcionamento em arrefecimento/desumidificação

Depois de seleccionada a função "SLEEP", a temperatura aumenta automaticamente de 1 °C em cada 1 hora. Quando a temperatura subir um total de 2 °C, esta mantém-se até que termine o tempo que se programou.

Ajustes da função paragem automática (SLEEP) em arrefecimento

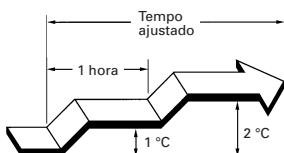

FUNCIONAMENTO MANUAL AUTO

Utilize o funcionamento Manual Auto (MANUAL AUTO) quando não for possível utilizar o comando à distância.

Como utilizar os comandos da unidade interior

Prima a tecla de funcionamento manual/automático (MANUAL AUTO) (Fig.2 ㉔) do painel de comando da unidade interior.

Para parar o funcionamento, prima de novo a tecla de funcionamento manual/automático (MANUAL AUTO) (Fig.2 ㉔).

(O painel de comando encontra-se dentro da Painel de Abrir.)

- Se ligar o aparelho no comando da unidade interior, este funcionará da mesma forma como se tivesse seleccionado o modo de funcionamento automático (AUTO) no comando à distância (ver Página 6).
- A velocidade do ventilador será AUTO e o ajuste do termostato será o standard. (24°C)

AJUSTE DA DIRECÇÃO DE CIRCULAÇÃO DO AR

- Ajuste as direcções para cima, para baixo, para a esquerda e para a direita do ar, utilizando os botões de direcção do ar (AIR DIRECTION) do comando à distância.
- Use os botões de direcção do ar (AIR DIRECTION) depois de o funcionamento da unidade interior se ter iniciado e as alhetas deflectoras da direcção do fluxo de ar terem parado.

Ajuste da direcção vertical do ar

Prima a tecla de SET (definir) (Vertical)(Fig.6 28).

Cada vez que prime a tecla, a direcção do ar muda da seguinte forma:

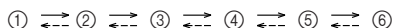

Tipos de ajustes da direcção do fluxo de ar:

①,②,③ : Em modo de arrefecimento e desumidificação

①,②,③,④,⑤,⑥ : Em modo de Ventilação

A leitura no visor do comando à distância não é alterada

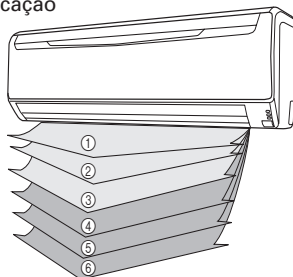

- Utilize os ajustes da direcção do fluxo de ar, dentro das margens acima referidas.
- A direcção do fluxo de ar vertical ajusta-se automaticamente, de acordo com o modo de funcionamento seleccionado.

Em modo de arrefecimento/desumidificação : fluxo de ar horizontal ①

- Em modo de funcionamento AUTO, no primeiro minuto após o início do funcionamento, o fluxo de ar é horizontal ①; a direcção do ar poderá ser ajustada durante este período.

- Direcção ① ↔ ②

Apenas a direcção da Alheta Deflectora da Direcção do Fluxo de Ar se altera; a direcção do Difusor de Energia não se altera.

⚠ PERIGO!

- Nunca coloque os dedos ou outros objectos dentro dos orifícios de saída do ar, porque o ventilador que está no interior funciona a alta velocidade, podendo provocar danos pessoais.

- Utilize sempre a tecla de direcção do fluxo de ar (SET) para ajustar as alhetas deflectoras do fluxo de ar vertical. Se tentar movê-las manualmente, pode provocar mau funcionamento; neste caso, desligue o aparelho e ligue novamente. As alhetas deflectoras deverão retomar o seu funcionamento normal.

- Nos modos de arrefecimento e desumidificação, não desloque as alhetas deflectoras da direcção do fluxo de ar vertical para fora da respectiva posição de funcionamento para o modo (① - ③) e para a zona do ventilador (④ - ⑥); a utilização das alhetas na zona do ventilador provocará condensação de humidade junto da saída de ar, podendo cair água para o chão. Nos modos de arrefecimento/desumidificação, se as alhetas deflectoras forem utilizadas fora da posição ① - ③ durante mais de 20 minutos, voltam automaticamente à posição ③.

- Quando se utiliza o aparelho numa sala com crianças, idosos ou doentes, a direcção do ar e a temperatura da sala devem ser seleccionadas, tendo em conta as circunstâncias.

Regulação da direcção horizontal do fluxo de ar

Prima o botão SET (definir) (Horizontal)(Fig. 6 29).

- Cada vez que premir o botão, o alcance da direcção do ar altera da seguinte forma:



A leitura no visor do comando à distância não é alterada

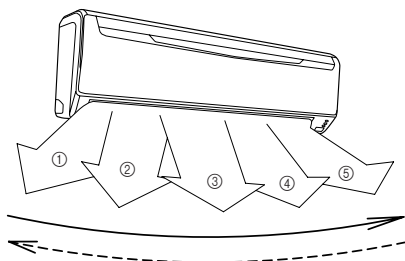

OPERAÇÃO OSCILATÓRIA (funcionamento do “leque”)

Inicie o funcionamento do aparelho antes de efectuar este procedimento.

Seleção do funcionamento de “leque” (SWING)

Prima o botão de “leque” (SWING) (Fig. 6 ③).

O visor de “leque” (SWING) (Fig. 7 ④) acender-se-á.

Cada vez que prime o botão de “leque” (SWING), o modo de “leque” altera da seguinte forma:

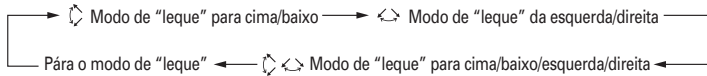

Para interromper o funcionamento de “leque” (SWING)

Prima o botão de “leque” e seleccione STOP.

A direcção do fluxo de ar voltará à definição em que se encontrava antes do funcionamento de “leque”.

Acerca do funcionamento de “leque”

- Leque” para cima/baixo: O modo de “leque” inicia-se utilizando a amplitude a seguir indicada, de acordo com a actual direcção do fluxo de ar.
A direcção do fluxo de ar é 1-4 (para arrefecimento, desumidificação).
Com a alheta deflectora da direcção do fluxo de ar superior na posição horizontal, a mesma desloca-se (em leque) para dirigir o fluxo de ar para uma área ampla.
- “Leque” para a esquerda/direita: As alhetas deflectoras da direcção do fluxo de ar deslocam-se (em leque) para a direcção do fluxo de ar esquerda/direita.
- “Leque” para cima/baixo/esquerda/direita: As alhetas deflectoras da direcção do fluxo de ar deslocam-se (em leque) nas direcções do fluxo de ar para cima/baixo e esquerda/direita.
- O funcionamento de “leque” pode parar temporariamente quando o ventilador não estiver a funcionar, ou quando estiver a funcionar a velocidades muito reduzidas.
- Se o botão SET (definir) (Vertical) for premido durante a operação de oscilação para cima/baixo, essa operação será interrompida e se o botão SET (definir) (Horizontal) for premido durante a operação de oscilação para a esquerda/direita, essa operação será interrompid.

LIMPEZA E CUIDADOS

PRECAUÇÕES

- Antes de limpar a unidade, desligue o aparelho e corte a alimentação de corrente eléctrica (retire a ficha de tomada de corrente ou desligue o disjuntor)
- Certifique-se se a grelha de entrada de ar (Fig.1 ③) está bem montada.
- Ao retirar e repor os filtros de ar, não toque nas alhetas do permutador, para evitar ferimentos.

Limpeza da grelha de entrada de ar

1. Retire a grelha de entrada de ar

- ① Coloque os dedos por detrás de ambos os bordos inferiores do painel da grelha e puxe-o para si levantando-o. A meio do trajeto o painel parece prender, mas continue a levantá-la e retire-a.
- ② Puxe além da captura de intermediário e abra a Grelha de entrada de ar largo de forma que isto fique horizontal.

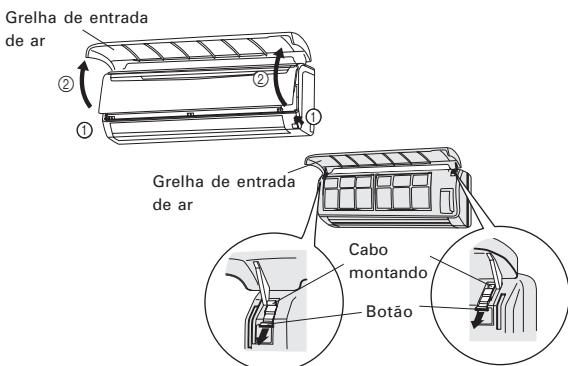

2. Limpe com água

Utilize um aspirador para retirar todo o pó acumulado, e limpe em seguida seque com um pano húmido.

3. Colocação da grelha de entrada de ar

- ① Pull as Botão todo o modo.
- ② Segure o grille horizontal e fixe a esquerda e direito cabo montando em o portes ao topo de painel.
- ③ Carregue no local indicado pela seta do diagrama e feche a grelha de entrada de ar.

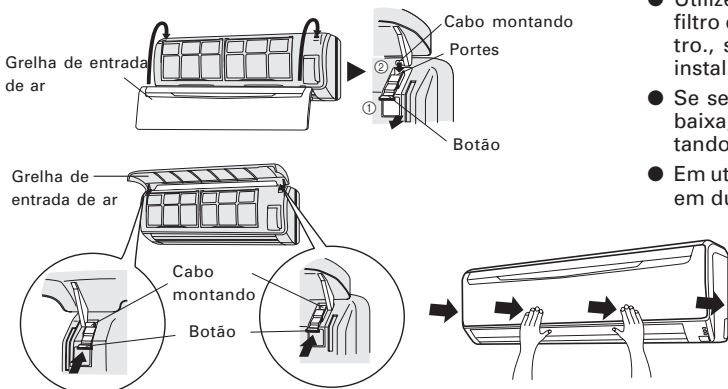

- Quando se utiliza por períodos de tempo prolongados, pode acumular-se sujidade no interior da unidade, reduzindo assim o seu rendimento. Recomenda-se uma inspecção regular à unidade. Para mais informações, consulte o instalador autorizado.
- Quando limpar o exterior da unidade, nunca utilize água cuja temperatura seja superior a 40°C, produtos abrasivos fortes ou agentes voláteis como por exemplo benzina e diluentes.
- Não exponha a envolvente da unidade a produtos insecticidas e lacas para cabelos.
- Depois do aparelho estar sem funcionar durante um período prolongado (1 mês ou mais) inicie o funcionamento em modo de ventilação durante aproximadamente meio dia para retirar a humidade entretanto formada no seu interior.

Limpeza do filtro de ar

1. Abra a grelha de entrada de ar e retire o filtro de ar.

Lift up the air filter's handle, disconnect the two lower tabs, and pull out.

Aba do filtro de ar



Ganchos (dois)

2. Utilize um aspirador para retirar toda a sujidade. Se o filtro estiver muito sujo, pode lavá-lo

Neste caso deve secá-lo à sombra.

3. Reinstale o filtro e a grelha de entrada de ar

- ① Alinhe os lados do filtro com o painel e pressione-o com cuidado até ao fundo, verificando se as linguetas inferiores ficaram correctamente encaixadas nos orifícios respectivos.



Ganchos (dois)

- ② Feche a grelha de entrada

(A título de exemplo, a desenho mostra a unidade sem a grelha de entrada de ar instalada.)

- Utilize um aspirador para retirar todo o pó acumulado no filtro de ar, ou lave-o com água morna e detergente neutro., seque-o muito bem à sombra, antes de voltar a instalá-lo no aparelho.
- Se se acumula muito pó no filtro de ar, o caudal de ar baixa, reduzindo assim a eficiência do aparelho e aumentando o ruído.
- Em utilização normal, os filtros devem ser limpos de duas em duas semanas.

LIMPEZA E CUIDADOS

Instalação do filtro de limpeza de ar

1. Abra a grelha de entrada de ar e retire os filtros de ar.

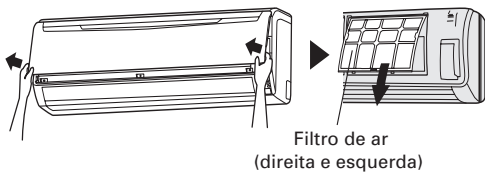

2. Instale o conjunto do filtro de limpeza de ar (conjunto de 2).

- 1 Coloque o filtro de limpeza de ar na respectiva estrutura.

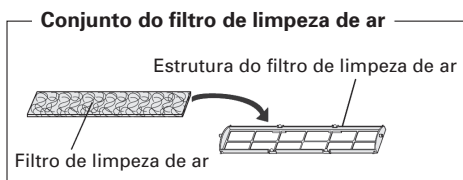

- 2 Engate a lingueta em ambas as extremidades do filtro nos dois ganchos da parte posterior da estrutura do filtro de limpeza de ar.

Gancho (2 locais na parte posterior)

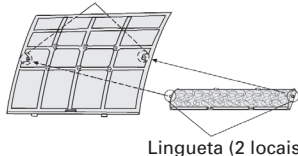

Lingueta (2 locais)

Cuidado para que o filtro de limpeza de ar não saia da estrutura.

- 3 Engate os quatro pontos de fixação na parte superior e inferior da estrutura do filtro de limpeza de ar nos ganchos.



Ponto de fixação, gancho (6 locais)

3. Instale os dois filtro de ar e feche a grelha de entrada de ar.

Filtro de ar (direita e esquerda)

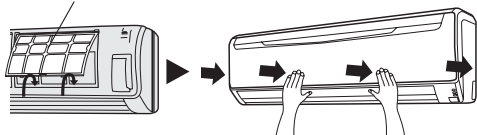

- Quando são utilizados filtros de limpeza de ar, o efeito pode ser incrementado regulando a velocidade da ventoinha para elevada (High).

Substituição de filtros de limpeza de ar sujos

Substitua os filtros pelos componentes que se seguem (adquiridos em separado).

- FILTRO DE LIMPEZA DE AR EM CATEQUINA DE POLIFENOL : UTR-FA13-1

- Filtro desodorizante de iões negativos: UTR-FA13-2

1. Abra a grelha de entrada de ar e retire os filtros de ar.

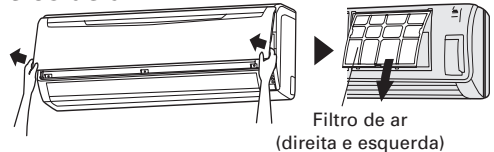

2. Substitua-os pelos dois novos.

- 1 Retire os filtros de limpeza de ar usados na ordem inversa à da instalação.
- 2 Instale do mesmo modo que o indicado para a instalação do conjunto do filtro de limpeza de ar.

3. Instale os dois filtros de ar e feche a grelha de entrada de ar.

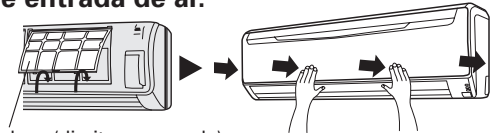

Filtro de ar (direita e esquerda)

Relativamente aos filtros de limpeza de ar

FILTRO DE LIMPEZA DE AR EM CATEQUINA DE POLIFENOL (uma folha)

- Os filtros de limpeza de ar são descartáveis. (Não podem ser lavados e reutilizados.)
- Após abertura da embalagem, use os filtros de limpeza de ar com a maior brevidade possível. (O efeito de limpeza do ar diminui quando os filtros são deixados em embalagens abertas.)
- De uma forma geral, os filtros devem ser trocados trimestralmente.

Adquira filtros de limpeza de ar delicados (UTR-FA13-1) (vendidos em separado) para substituir os usados.

[Filtro desodorizante de iões negativos (uma folha) — azul claro]

- Os filtros devem ser trocados de três em três anos, para manter o efeito desodorizante.
- A estrutura do filtro não é um produto descartável.

Adquira filtros desodorizantes delicados (UTR-FA13-2) (vendidos em separado) quando substituir os filtros.

Manutenção de filtros desodorizantes

Para manter o efeito desodorizante, limpe o filtro da maneira que se segue trimestralmente.

- 1 Retire o filtro desodorizante.
- 2 Limpe com água e seque ao ar.
 - 1 Lave os filtros com água quente a alta pressão até que a superfície destes esteja totalmente coberta com água. Lave com detergente neutro diluído. (Nunca esprema nem esfregue, pois tal poderá danificar o efeito desodorizante.)
 - 2 Enxagúe com água corrente.
 - 3 Seque à sombra.
- 3 Volte a instalar o filtro desodorizante.

LOCALIZAÇÃO E SOLUÇÃO DE PROBLEMAS



Em caso de avaria (cheiro a queimado, etc.) desligue imediatamente o aparelho de ar condicionado, desligue o disjuntor ou a ficha de alimentação e chame a assistência técnica autorizada. Desligar apenas o interruptor da unidade não desligará completamente a unidade da fonte de alimentação. Certifique-se sempre de que desliga o disjuntor ou a ficha de alimentação para se assegurar de que a corrente foi completamente desligada.

Antes de solicitar a presença de um técnico, verifique o seguinte:

	Sintoma	Pontos a verificar	Ver Pág
Funções normais	A unidade não funciona imediatamente	<ul style="list-style-type: none">● Se se ligar o aparelho antes de 3 minutos após ter sido desligado, ou alterar o modo de funcionamento, um dispositivo protetor impedirá a unidade de funcionar durante 3 minutos.● O mesmo se passa quando se corta a alimentação de corrente.	—
	Ruído	<ul style="list-style-type: none">● Poderá ouvir-se ocasionalmente um borbulhar durante o funcionamento ou imediatamente após desligar. Este som é normal e resulta do fluir do líquido refrigerante.● Durante o funcionamento, devido às diferenças de temperatura, é possível que se oíçam alguns ruídos devidos à contracção e expansão do material.	—
	Cheiros	<ul style="list-style-type: none">● Podem notar-se alguns cheiros emitidos pelo aparelho. Isto é devido à absorção dos próprios cheiros da sala, pelo aparelho. (móveis, tabaco, etc.).	—
	Emite vapor de água	<ul style="list-style-type: none">● Quando a funcionar em arrefecimento ou desumidificação por vezes verifica-se a emissão de vapor de água da unidade interior. Isto é devido à diferença de temperatura entre o ar da sala a climatizar e o ar à saída do aparelho.	—
	Fluxo de ar fraco ou parado	<ul style="list-style-type: none">● É possível que o ventilador funcione com a velocidade muito lenta em modo de desumidificação ou quando o aparelho está a monitorizar a temperatura da sala.	5
<ul style="list-style-type: none">● Em modo de funcionamento super silencioso, o ventilador trabalha a velocidade muito baixa.		5	
<ul style="list-style-type: none">● Em modo de funcionamento de automático (AUTO) no período de monitorização o ventilador funciona em velocidade muito baixa.		5	

LOCALIZAÇÃO E SOLUÇÃO DE PROBLEMAS

	SIntoma	Pontos a verificar	Ver Pág
Verifique novamente	Não funciona	<ul style="list-style-type: none"> ● Desligou-se a ficha de alimentação da corrente? ● Ocorreu uma falha de alimentação de corrente? ● O disjuntor terá disparado? 	—
		<ul style="list-style-type: none"> ● A temporização funciona? 	7 - 8
	Arrefecimento ou aquecimento insuficientes	<ul style="list-style-type: none"> ● O filtro de ar está sujo? ● Não há obstruções na entrada e saída do ar? ● Regulou correctamente o termostato? ● Há alguma porta ou janela aberta? ● Funcionando em modo de arrefecimento, há alguma janela que deixe entrar muita luz do sol? (feche as cortinas) ● Funcionando em modo de arrefecimento, há demasiadas pessoas na sala, ou outra qualquer fonte de calor? 	—
		<ul style="list-style-type: none"> ● Foi seleccionado o modo de funcionamento super silencioso? 	5
A unidade não funciona de acordo com o seleccionado no comando	<ul style="list-style-type: none"> ● As pilhas do comando à distância estão gastas? ● As pilhas do comando à distância estão bem colocadas? 	4	

Se o problema persistir depois de efectuar estas verificações, se detectar cheiro a queimado ou se o Indicador de funcionamento (OPERATION) (Fig. 3 ⑤) e o Indicador de temporização (TIMER) (Fig. 3 ⑥) ficarem intermitentes em simultâneo ou se apenas o Indicador de temporização (TIMER) (Fig. 3 ⑥) ficar intermitente, interrompa imediatamente o funcionamento, desligue a Ficha de Alimentação e consulte um técnico de assistência autorizado.

CONSELHOS PARA UM BOM FUNCIONAMENTO

Em caso de falha de alimentação

Reinício automático

- Se houver um corte de corrente eléctrica, o aparelho reiniciará automaticamente o seu funcionamento no modo anterior, logo que ela seja restabelecida.
- O funcionamento ajusta-se no modo em que estava a funcionar antes do corte de energia, no seu modo anterior.
- Se ocorrer um corte de energia durante a operação do timer, o timer será reinicializado e o aparelho iniciará (ou parará) a operação no novo ajuste. Caso este tipo de timer falhe, a lâmpada indicadora verde TIMER começará a piscar (ver pág.3).
- O uso de outros aparelhos eléctricos (barbeadores eléctricos, etc.) ou uso próximo de um transmissor de rádio sem fio pode causar um mau funcionamento do aparelho de ar condicionado. Neste caso, desconecte o cabo de alimentação temporariamente, conecte-o de novo, e use o comando à distância para continuar a operação.

Gama de temperatura e humidade

	Funcionamento em Arrefecimento	Funcionamento em Desumidificação
Temperatura externa	Aprox. 18 °C a 46 °C	Aprox. 18 °C a 46 °C
Temperatura interna	Aprox. 18 °C a 32 °C	Aprox. 18 °C a 32 °C

- Ao utilizar o aparelho com temperaturas mais altas que as indicadas, o circuito de protecção automático, pode activar-se, para evitar danos no circuito interno do aparelho. Se utilizarmos o aparelho com temperaturas mais baixas do que as indicadas, nos modos de arrefecimento e desumidificação, o permutador de calor pode congelar-se causando fugas de água ou outros problemas de funcionamento.
- Não utilize o aparelho para outros fins. Utilize-o apenas para Aquecimento, Arrefecimento, Desumidificação ou ventilação, para climatização de casas domésticas, escritórios, etc..
- Se a unidade for utilizada em condições de elevada humidade durante longos períodos de tempo, poder-se-á formar condensação na superfície da unidade interior que cairá em gotas para o solo ou outros objetos que se encontrem debaixo dela. (Aprox. 80% ou mais).
- Se a temperatura exterior for inferior aos valores indicados na lista acima, a unidade exterior pode interromper o funcionamento durante algum tempo de modo a manter um funcionamento seguro do aparelho.

Fig. 1

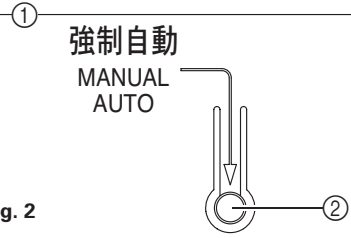
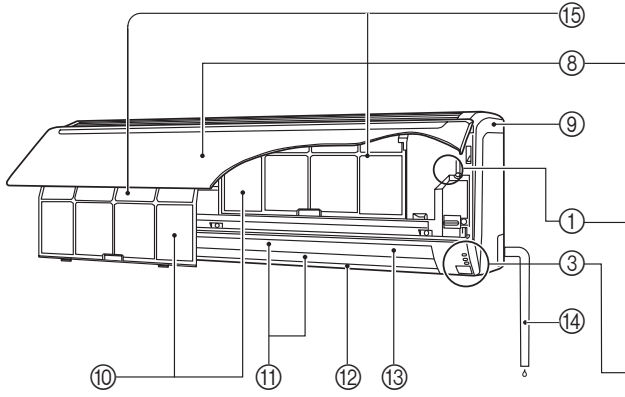

Fig. 2

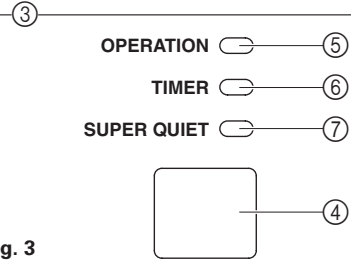

Fig. 3

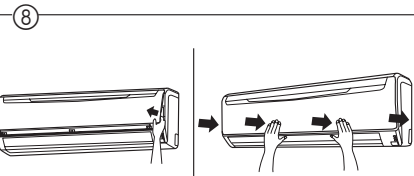

Fig. 4

Fig. 5

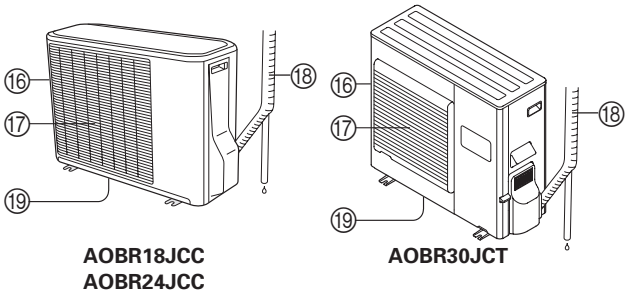

Fig. 6

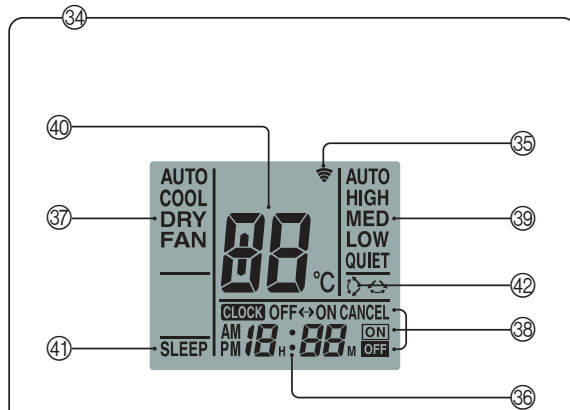
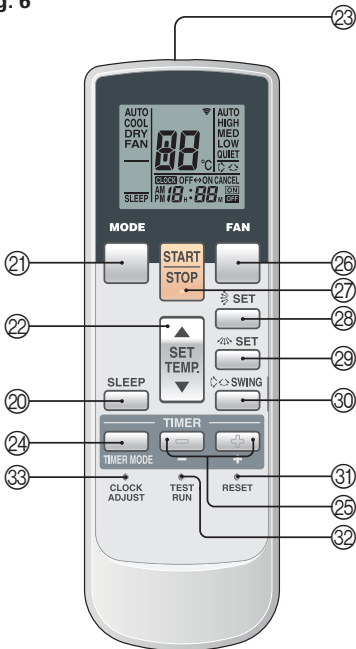

Fig. 7

To facilitate explanation, the accompanying illustration has been drawn to show all possible indicators; in actual operation, however, the display will only show those indicators appropriate to the current operation.



FUJITSU GENERAL LIMITED
1116, Suenaga, Takatsu-ku, Kawasaki 213-8502, Japan